



Karmveer Vitthal Ramji Shinde Shikshan Sanstha's
SHIVRAJ COLLEGE OF ARTS, COMMERCE AND D. S. KADAM
SCIENCE COLLEGE, GADHINGLAJ
DIST. KOLHAPUR (MAHARASHTRA) 4165002

Criterion III

Research, Innovations and Extension

3.3.2. Number of Books and chapters in edited volumes/
book published and papers published in national/
international conference proceedings per teacher during
last five years.

DVV Clarification

1. Web-link of book showing ISBN number to be given by
title, author, Department/ School/ Division/ Centre/ Unit/
Cell, name and year of publication



PRINCIPAL
Shivraj College of Arts, Commerce &
D.S.Kadam Science College,
GADHINGLAJ (Dist.Kolhapur)



Karmveer Vitthal Ramji Shinde Shikshan Sanstha's
SHIVRAJ COLLEGE OF ARTS, COMMERCE AND D. S. KADAM SCIENCE COLLEGE,
GADHINGLAJ
DIST. KOLHAPUR (MAHARASHTRA) 4165002

Criterion 3 – Research, Innovations and Extension

3. 3. 2. No. of books and chapters in edited volumes/ book published and paper published in national/ international conference preceding per teachers during last 5 years.

Sr. No.	Name of the teacher	Title of the book/chapters published	Year of publication	ISBN number of the proceeding	Affiliating Institute at the time of publication	Name of the publisher
2021-22						
1.	Dr. Gaikwad G. G.	बी. ए. भाग ३ अर्थशास्त्रः पेपर ७ सूक्ष्म अर्थशा स्त्राची तत्वे - १ व पेपर १२ सूक्ष्म अर्थ शास्त्राची तत्वे - २	2022	987-93- 92887-41-3	Shivraj College, Gadhinglaj	Center for Distance Education, Shivaji University, Kolhapur
2.	Dr. Sawant S. D.	आंतरजातीय विवाह समस्या व उकल	2022	978-81- 948812-3-0	Shivraj College, Gadhinglaj	Jeevak Publication, Aurangabad
3.	Dr. Magdum R. D.	मैदानी खेळाडूंच्या सम स्या - एक अभ्यास	2022	978-1-387- 74280-6	Shivraj College, Gadhinglaj	Lalu Publication, US
4.	Dr. Hendge R. P.	उद्योग कामगार आ णिसमाज- श्रमिक बाजार	2022	978-93- 95130-20-2	Shivraj College, Gadhinglaj	Institute of Distance and Open Learning , University of Mumbai
5.	Dr. Hendge R. P.	वंचित जात आणि समु दाय : जात, जमात, आणि लिंगभाव - सिमांत, सीमांतिकता आणि सीमांतिकरण	2022	978-93-95- 130-07-3	Shivraj College, Gadhinglaj	Institute of Distance and Open Learning , University of Mumbai
6.	Dr. Hendge R. P.	वंचित गट आणि समु	2022	978-93-95- 130-07-3	Shivraj College,	Institute of Distance and

		दाय : जात, जमातआणिलिंगभा व - जात, वर्ग, जमाती, लिंगभावआणिअल्प संख्यांकांचेसीमांति कारण			Gadhinglaj	Open Larning , University of Mumbai
7.	Dr. Hendge R. P.	वंचितगटआणिसमु दाय :जात, जमातआणिलिंगभा व - इ. व्ही. पेरियाररामस्वामीआ णिव्हेरियारएल्विन	2022	978-93-95- 130-07-3	Shivraj College, Gadhinglaj	Institute of Distance and Open Larning , University of Mumbai
8.	Dr. Hendge R. P.	वंचितगटआणिसमु दाय : जात, जमातआणिलिंगभा व - ताराबाईशिंदेआणिपं डितारमाबाई	2022	978-93-95- 130-07-3	Shivraj College, Gadhinglaj	Institute of Distance and Open Larning , University of Mumbai
9.	Dr. Hendge R. P.	कर्तेसुधारक	2022	978-81- 955247-2-3	Shivraj College, Gadhinglaj	Rupi Publications Private Ltd. Gadhinglaj
10.	Dr. Chougule M. D.	Financial Accounting B. Com. I Sem I	2022	978-93- 86077-13-6	Shivraj College, Gadhinglaj	ABS Publication Varanasi 221007
11.	Dr. Chougule M. D.	Corporate Accounting B. Com. II Sem III	2022	978-93- 86077-27-1	Shivraj College, Gadhinglaj	ABS Publication Varanasi 221007
12.	Dr. Chougule M. D.	Advanced Accountancy B. Com. III Sem VI	2022	978-93- 94710-06-1	Shivraj College, Gadhinglaj	Rupi Publications Private Ltd. Gadhinglaj
13.	Dr. Chougule M. D.	Corporate Accounting B. Com. II Sem IV	2022	978-93- 4710-05-4	Shivraj College, Gadhinglaj	Rupi Publications Private Ltd. Gadhinglaj
14.	Mr. Adate K. J.	Online Book of Practical Zoology B. Sc. I	2022	978-93- 91768-72-0	Shivraj College, Gadhinglaj	Bhumi Publication
15.	Dr. Hendge R. P.	समाजशास्त्रअभ्यास पत्रिका- Contermperory Perspectives in Cultural Anthroplogy	2021	978-93- 91735-58-6	Shivraj College, Gadhinglaj	Institute of Distance and Open Larning , University of Mumbai

		(Marathi version) M. A. I Sociology				
16.	Mr. Jadhav D. U.	Literary Terms	2021	978-93-92887-32-1	Shivraj College, Gadhinglaj	Center for Distance Education, Shivaji University, Kolhapur
17.	Mr. Jadhav D. U.	Language and Linguistics - Subordination and Coordination	2021	978-93-92887-21-5	Shivraj College, Gadhinglaj	Center for Distance Education, Shivaji University, Kolhapur
2020-21						
18.	Mr. Ekile N. B.	सरकारीकार्यालयीन पत्राचार	2021	978-93-92887-32-1	Shivraj College, Gadhinglaj	Center for Distance Education, Shivaji University, Kolhapur
19.	Mr. Adate K. J.	Genetics	2021	978-81-95-1982-5-2	Shivraj College, Gadhinglaj	Bhumi Publication
20.	Mr. Adate K. J.	(Applied zoology) Text book of Zoology B. Sc. II Paper VIII	2021	978-81-908298-1-7	Shivraj College, Gadhinglaj	Tejas publication
21.	Shri. Kalkutki Anil	महात्माजोतिबाफुले: जीवनआणिकार्य	2020	978-93-87322-45-5	Shivraj College, Gadhinglaj	Sanwad Publication, Kolhapur
2019-20						
22.	Mr. Adate K. J	Practical Handbook of Zoology for B. Sc. II	2/1/2020	987-81-930142-2-6	Shivraj College, Gadhinglaj	Tejas Publication
23.	Dr. Kadam S. M.	Practical handbook of Physics B. Sc. I 2 nd Ed	2019	978-81-907256-7-6	Shivraj College, Gadhinglaj	AksharvedhPrakashan
24.	Mr. Adate K. J.	Reproductive Biology Zoology(Theory B. Sc. II Paper VII)	2019	978-81-908298-1-6	Shivraj College, Gadhinglaj	Tejas Publication
2018-19						
25.	Dr. Kadam S. M.	Hand-book of Practical Physics (For B. Sc. I) DSC-A & DSC-B	2018	978-81-907286-7-6	Shivraj College, Gadhinglaj	AksharvedhPrakashan
26.	Mr. Adate K. J.	Hand-book of Practical Zoology (For B. Sc. I)	2018	987-81-930142-1-9	Shivraj College, Gadhinglaj	Tejas Publication, Kolhapur

27.	Mr. Mormare A. K	आदिवासीसाहित्यस माजसंस्कृतीआणि विकास- आदिवासीहेचमूळनि वासी	2018	978-93- 84309-36-7	Shivraj College, Gadhinglaj	ShabdshriPrakas hanJunnar
-----	------------------	--	------	-----------------------	-----------------------------------	------------------------------



PRINCIPAL
Shivraj College of Arts, Commerce &
D.S. Kadam Science College,
GADHINGLAJ (Dist. Kolhapur)



शिवाजी विद्यापीठ, कोल्हापूर

दूरशिक्षण केंद्र

सत्र-५ पेपर ७ DSE - E 71

सूक्ष्म अर्थशास्त्राची तत्त्वे-१

Principles of Micro Economics-I

सत्र-६ पेपर १२ DSE - E 196

सूक्ष्म अर्थशास्त्राची तत्त्वे-२

Principles of Micro Economics-II

बी. ए. भाग-३ : अर्थशास्त्र

(शैक्षणिक वर्ष २०२१-२२ पासून)



1111



Estd : 1962

'A++' Accredited by NAAC (2021) with CGPA 3.52



शिवाजी विद्यापीठ, कोल्हापूर

सेंटर फॉर डिस्टन्स अँड ऑनलाईन एज्युकेशन

प्रमाणपत्र

सेंटर फॉर डिस्टन्स अँड ऑनलाईन एज्युकेशनकडून तयार करण्यात आलेल्या अर्थशास्त्र विषयाच्या खालील स्वयं अध्ययन साहित्यामध्ये डॉ. जी. जी. गायकवाड, शिवराज कॉलेज ऑफ आर्ट्स अँड कॉमर्स, गडहिंग्लज, ता. गडहिंग्लज, जि. कोल्हापूर यांनी घटक लेखन केले आहे.

अ.क्र	स्वयंअध्ययन साहित्याचे नाव	लेखन व संपादन कामाचा तपशील	आयएसबीएन नंबर
१	बी. ए. भाग ३ अर्थशास्त्र : पेपर ७ सूक्ष्म अर्थशास्त्राची तत्वे - १ व पेपर १२ सूक्ष्म अर्थशास्त्राची तत्वे - २	सत्र ६ मधील घटक क्रमांक १ व २ चे लेखन	978-93-92887-41-3

संचालक

संदर्भ : शि.वि./सीडीओई/1315

दिनांक : 23 JUN 2022



Principal

Shivraj College of Arts, Commerce,
& D.S.Kadam Science College,
Gadhinglaj.(Dist. Kolhapur)

दूरशिक्षण केंद्र,
शिवाजी विद्यापीठ,
कोल्हापूर



सूक्ष्म अर्थशास्त्राची तत्त्वे

बी. ए. भाग-३ अर्थशास्त्र पेपर ७ व १२

अभ्यास घटकांचे लेखक

लेखन सहभाग	सत्र-५ घटक क्रमांक	सत्र-६ घटक क्रमांक
डॉ. प्रशांत फडणीस बाळासाहेब देसाई कॉलेज, पाटण, ता. पाटण, जि. सातारा	१, २	-
डॉ. विजय अ. पवार आर्ट्स अँड कॉमर्स कॉलेज, सातारा	३, ४	-
डॉ. जी. जी. गायकवाड शिवराज कॉलेज ऑफ आर्ट्स अँड कॉमर्स कॉलेज, गडहिंग्लज, ता. गडहिंग्लज, जि. सातारा	-	१, २
डॉ. आण्णा काका पाटील सद्गुरू गाडगे महाराज कॉलेज, विद्यानगर, कराड, ता. कराड, जि. सातारा	-	३
डॉ. रमजान मुजावर लाल बहादूर शास्त्री कॉलेज ऑफ आर्ट्स, सायन्स अँड कॉमर्स, मल्हारपेठ, सातारा	-	४

■ संपादक ■

डॉ. संतोषकुमार ब. यादव
देवचंद कॉलेज, अर्जुननगर,
ता. कागल, जि. कोल्हापूर

प्रा. (डॉ.) अनिलकुमार कृ. वावरे
छत्रपती शिवाजी कॉलेज, सातारा (स्वायत्त)

प्राचार्य
शिवराज महाविद्यालय,
साहित्य, वाणिज्य आणि डी.एस.कदम
विद्यान, गडहिंग्लज, जि. कोल्हापूर

आंतरजातीय विवाह समस्या व उकल

प्रा. डॉ. संजय सावंत



▶▶ जीवक प्रकाशन क्रमांक : ३

आंतरजातीय विवाह : समस्या व उकल

▶▶ JEEVAK PUBLICATION NO. : 3

AANTARJATIYA VIVAH : SAMSYA VA UKAL

▶▶ प्रथम आवृत्ती : २३ फेब्रुवारी, २०२२ (संत गाडगेबाबा जयंती दिन)

▶▶ सर्व हक्क प्रकाशकाधीन

▶▶ लेखक :

प्रा. डॉ. संजय ज्ञानोबा सावंत

सहयोगी प्राध्यापक, समाजशास्त्र विभाग, शिवराज महाविद्यालय,
गडहिंग्लज, ता. गडहिंग्लज, जि. कोल्हापूर.

पत्ता : जीवक निवास, माणिक बाग, गडहिंग्लज, ता. गडहिंग्लज, जि.
कोल्हापूर. मो. नं. : ९६०४१७५९०४

▶▶ प्रकाशक व मुद्रक :

भास्कर कान्होजी सरोदे

जीवक प्रकाशन

पत्ता : द्वारा, 'आरव' प्लॉट क्र. ६, शिवसमाधान हाऊसिंग सोसायटी,
ईटखेडा, पैठण रोड औरंगाबाद-४३१००५. मो. : ७८७५४५१०८०,
९४०४१३०९५०. ईमेल : jeevakprakashan@gmail.com

▶▶ मुद्रण स्थळ : ओंकार प्रिंटर्स, एन-२, सिडको, औरंगाबाद.

▶▶ मुखपृष्ठ : जीवक सरोदे, औरंगाबाद

▶▶ सेवामूल्य : २०० रुपये

▶▶ ISBN No. : 978-81-948812-3-0

अनुक्रम



दोन शब्द	
मनोगत	५
प्रकाशकीय	११
प्रकरण १ : प्रस्तावना	१४
प्रकरण २ : आंतरजातीय विवाहितांची पार्श्वभूमी	१६
प्रकरण ३ : आंतरजातीय विवाहितांची सद्यस्थिती	५५
प्रकरण ४ : आंतरजातीय विवाहितांचे अनुभव	८४
प्रकरण ५ : आंतरजातीय विवाहितांच्या समस्या	१०७
प्रकरण ६ : निष्कर्ष व शिफारशी	१३६
संदर्भग्रंथ सूची	१६६
	१९६



प्रा. डॉ. संजय ज्ञानोबा सावंत

एम.ए., एम.फिल. पीएच.डी., नेट

- शिवराज कला, वाणिज्य व डी. एस. कदम विज्ञान महाविद्यालय, गडहिंग्लज, ता. गडहिंग्लज, जि. कोल्हापूर.
- शिवाजी विद्यापीठ, कोल्हापूर अंतर्गत एम.फिल., पीएच. डी. मार्गदर्शक.
- १७ वर्षे पदवी व ६ वर्षे पदव्युत्तर अध्यापनाचा अनुभव.
- आजीवन सदस्य : इंडियन सोशियॉलॉजिकल सोसायटी, नवी दिल्ली.
- आजीवन सदस्य : मराठी समाजशास्त्र परिषद, औरंगाबाद.
- युजीसी, डब्ल्यू. आर. ओ., पुणे यांनी मंजूर केलेला एक लघु संशोधन प्रकल्प पूर्ण.
- २ राष्ट्रीय व १२ आंतरराष्ट्रीय मासिकातून लेख प्रकाशित.
- ५ राष्ट्रीय पातळीवरील परिषदेत शोधनिबंधाचे वाचन
- ४० राष्ट्रीय, आंतरराष्ट्रीय, राज्यस्तरीय, स्थानिक पातळीवरील चर्चासत्रे, परिषद आणि कार्यशाळेत सहभाग.



मैदानी खेळाडूंच्या समस्या - एक अभ्यास

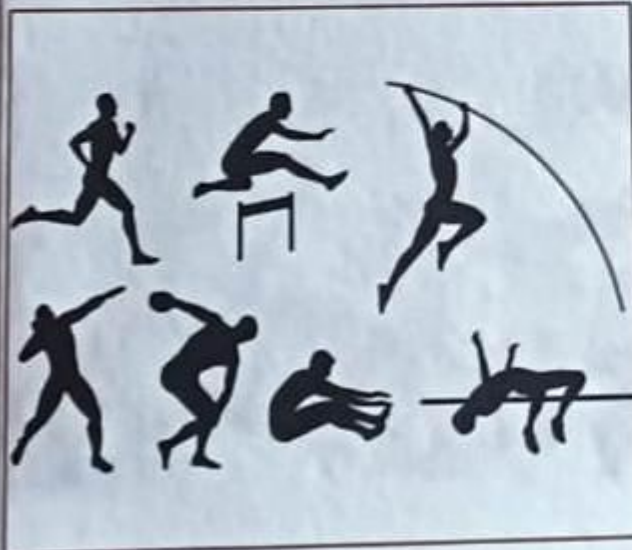

कॅप्टन डॉ. राहुल दिलीपकुमार मगर

मैदानी खेळाडूंच्या समस्या-एक अभ्यास

Capt. Dr. Rahul Dilipkumar Magdum

LULU PUBLICATION
2022

Price: 300/-

मैदानी खेळाडूंच्या समस्या - एक अभ्यास

Capt. Dr. Rahul Dilipkumar Magdum

© 2022 by Authors

All rights reserved. No part of this publication may be reproduced or transmitted, in any form or by any means, without prior permission of the author. Any person who does any unauthorized act in relation to this publication may be liable to criminal prosecution and civil claims for damages. [The responsibility for the facts stated, conclusions reached, etc., is entirely that of the author. The publisher is not responsible for them, whatsoever.]

ISBN- 978-1-387-74280-6

**Published by,
Lulu Publication
3101 Hillsborough St,
Raleigh, NC 27607,
United States.**

**Printed by,
Laxmi Book Publication,
258/34, Raviwar Peth,
Solapur, Maharashtra, India.
Contact No. : 9595359435
Website: <http://www.lbp.world>
Email ID: apiguide2014@gmail.com**

- अनुक्रमणिका -



क्र.	प्रकरण	पेज नम्बर
1	प्रस्तावना	1
2	संशोधन साहित्याचा आढावा	33
3	संशोधन पध्दती	48
4	सांख्यकीय विश्लेषण आणि अन्वयार्थ	68
5	सारांश, निष्कर्ष आणि शिफारशी	137
	संदर्भसूची	146



एम.ए. समाजशास्त्र

सत्र -III (CBCS)

उद्योग, कामगार आणि समाज

विषय कोड : 99474

[Signature]
Principal

Shivraj College of Arts, Commerce,
& D.S.Kadam Science College,
Gadhinglaj, (Dist. Kolhapur)



प्राध्यापक सुहास पेडणेकर कुलगुरु, मुंबई विद्यापीठ, मुंबई	प्राध्यापक प्रकाश महानवार संचालक, दूर व मुक्त अध्ययन संस्था, मुंबई विद्यापीठ, मुंबई
प्राध्यापक रवींद्र व. कुलकर्णी प्र-कुलगुरु, मुंबई विद्यापीठ, मुंबई	

प्रकल्प समन्वयक	: श्री. अनिल बनकर सहयोगी प्राध्यापक इतिहास विभाग, प्रमुख कला शाखा, दूर व मुक्त अध्ययन संस्था, मुंबई विद्यापीठ, मुंबई .
अभ्यास समन्वयक	: प्रा. अमित सुवर्णा सिद्धार्थ जाधव सहाय्यक प्राध्यापक, दूर व मुक्त अध्ययन संस्था, मुंबई विद्यापीठ, मुंबई.
संपादक	: बोराडे सर्जेराव नारायण सत्यभामा सहाय्यक प्राध्यापक, विभाग प्रमुख, समाजशास्त्र विभाग, सतीश प्रधान ज्ञानसाधना महाविद्यालय, ठाणे (प).
लेखक	: प्रा. सचिन सनगरे सहाय्यक प्राध्यापक, गोगटे जोगळेकर महाविद्यालय, रत्नागिरी. : डॉ. आर. पी. हेंडगे सहाय्यक प्राध्यापक, शिवराज महाविद्यालय, गडहिंग्लज, जि. कोल्हापूर. : प्रा. प्रतिमा पवार सहाय्यक प्राध्यापक, एम. व्ही. पी. एस. कॉलेज ऑफ सोशल वर्क, नाशिक. : डॉ. सोनल बैरागी सहाय्यक प्राध्यापक, एम. व्ही. पी. एस. कॉलेज ऑफ सोशल वर्क, नाशिक. : प्रा. अमित विजय जाधव सहाय्यक प्राध्यापक, दूर व मुक्त अध्ययन संस्था, मुंबई विद्यापीठ, मुंबई. : प्रा. संजय कांबळे सहाय्यक प्राध्यापक, शिवाजी विद्यापीठ. : डॉ. फाल्गुनी वाहनवाला सहाय्यक प्राध्यापक, एस. एन डी. टी. महिला विद्यापीठ, मुंबई. प्रा. अमित सुवर्णा सिद्धार्थ जाधव सहाय्यक प्राध्यापक, दूर व मुक्त अध्ययन संस्था, मुंबई विद्यापीठ, मुंबई.

जुलै २०२२, मुद्रण - १, ISBN-978-93-95130-20-2

प्रकाशक	: संचालक, दूर व मुक्त अध्ययन संस्था, मुंबई विद्यापीठ, विद्यानगरी, मुंबई - ४०००१८.
अक्षर जुळणी व मुद्रण	: मुंबई विद्यापीठ मुद्रणालय सांताक्रुझ (पूर्व), मुंबई - ४०००१८



अनुक्रमणिका

क्रमांक	अध्याय	पृष्ठ क्रमांक
१)	औद्योगिकीकरणाचे स्वरूप, उदारीकरण, जागतिकीकरण आणि कार्य व अर्थव्यवस्थेची पुनर्रचना - सचिन एस. सनगरे	०१
२)	भारतातील अनौपचारिक क्षेत्रातील कामगार, स्थलांतर आणि काम - अमित विजय जाधव	१२
३)	१९५० पासूनची औद्योगिक धोरणे, लघु आणि मध्यम उद्योग - डॉ. संजय कांबळे	२२
४)	श्रमिक बाजार - डॉ. आर. पी. हेंगडे	३८
५)	औद्योगिक संघर्ष, सामूहिक सौदेबाजी आणि कामगार सुधारणा - श्रीमती. प्रतिमा पवार	४८
६)	उदारीकरणानंतरच्या काळातील कामगार चळवळीची परिस्थिती - श्रीमती. प्रतिमा पवार	६७
७)	भारत, रशिया, अमेरिका, चीन, युरोप यांचा तुलनात्मक दृष्टिकोनातून अभ्यास - अमित विजय जाधव	७८
८)	नवीन श्रम संस्था, लिंगभाव विविधता, मानव संसाधन व्यवस्थापन - डॉ. सोनल जी. बैरागी	८७
९)	संघटनात्मक आणि श्रम संस्कृती : आयटी उद्योग, भर्ती, निवड आणि प्रशिक्षण आणि व्यवस्थापक , कार्य वचनबद्धता, उत्पादकता आणि बदल - डॉ. संजय कांबळे	१०१
१०)	रोजगार संबंध आणि नाविन्यपूर्ण धोरणे, ई-कॉमर्स आणि कामगार - डॉ. संजय कांबळे	११८
११)	व्यवस्थापनात कामगारांचा सहभाग - डॉ. सोनल जी. बैरागी	१२९
१२)	प्रगत उत्पादन तंत्रज्ञान - डॉ. फाल्गुनी वाहनवाला	१४०
१३)	उप-करार (सबकॉन्ट्रॅक्टिंग) आणि जागतिक अर्थव्यवस्थेतील आऊटसोर्सिंग (बीपीओ आणि केपीओ) - अमित विजय जाधव	१४९
१४)	जागतिकीकरण आणि कामगार प्रतिष्ठा, सभ्य काम - अमित सुवर्णा सिद्धार्थ जाधव	१५७





**एम. ए. समाजशास्त्र
सत्र - II (CBCS)**

**समाजशास्त्र अभ्यासपत्रिका क्र. II
वंचित गट आणि समुदायः
जात, जमात आणि लिंगभाव**

विषय कोड : 93361

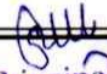
Principal
Shivraj College of Arts, Commerce,
& D.S.Kadam Science College,
Gadhinglaj.(Dist. Kolhapur)

© UNIVERSITY OF MUMBAI



प्रा. सुहास पेडणेकर कुलगुरु, मुंबई विद्यापीठ, मुंबई.	प्रा. प्रकाश महानवर संचालक, दूर व मुक्त अध्ययन संस्था, मुंबई विद्यापीठ, मुंबई.
प्रा. रवींद्र द. कुलकर्णी, प्र-कुलगुरु, मुंबई विद्यापीठ, मुंबई.	

प्रकल्प समन्वयक	: श्री. अनिल बनकर सहयोगी प्राध्यापक इतिहास विभाग, प्रमुख कला शाखा, दूर व मुक्त अध्ययन संस्था, मुंबई विद्यापीठ, मुंबई
अभ्यास समन्वयक	: प्रा. अमित सुवर्णा सिद्धार्थ जाधव सहाय्यक प्राध्यापक दूर व मुक्त अध्ययन संस्था, मुंबई विद्यापीठ, मुंबई.
संपादक	: प्रा. सर्जेराव नारायण सत्यभामा बोराडे समाजशास्त्र विभाग, सतिश प्रधान ज्ञानसाधना महाविद्यालय, ठाणे.
लेखक	: प्रा. अमित सुवर्णा सिद्धार्थ जाधव सहाय्यक प्राध्यापक दूर व मुक्त अध्ययन संस्था, मुंबई विद्यापीठ, मुंबई. : प्रा. शिवाजी उकरंडे सहाय्यक प्राध्यापक गोगटे जोगळेकर महाविद्यालय, रत्नागिरी. : डॉ. फाल्गुनी वाहनवाला सहाय्यक प्राध्यापक, एस.एन.डी.टी. विद्यापीठ, जुहू, मुंबई. : प्रा. रंगराव हेंडगे सहाय्यक प्राध्यापक, शिवराज महाविद्यालय, गडहिंग्लज. : प्रा. सचिन सनगरे सहाय्यक प्राध्यापक, गोगटे जोगळेकर महाविद्यालय, रत्नागिरी.

जानेवारी २०२२, मुद्रण १, ISBN-978-93-95130-07-3

प्रकाशक :	संचालक, दूर व मुक्त अध्ययन संस्था, मुंबई विद्यापीठ, विद्यानगरी, मुंबई - ४०० ०९८.
------------------	---

अक्षर जुळणी व मुद्रण :	मुंबई विद्यापीठ मुद्रणालय, विद्यानगरी, सांताक्रुझ (पूर्व), मुंबई - ४०००९८
-------------------------------	--



अनुक्रमणिका

क्रमांक	अध्याय	पृष्ठ क्रमांक
१.	सिमांत, सिमांतिकता, सिमांतीकरण - प्रा. रंगराव हेंडगे	०१
२.	जात, वर्ग, जमाती, लिंगभाव आणि अल्पसंख्याकाचे सिमांतीकरण - प्रा.रंगराव हेंडगे	०८
३.	एकाधिक सिमान्तिक समूह आणि त्यांचे भेदभाव, वंचितीकरण आणि सामाजिक बहिष्कृतता - प्रा.सचिन सानगरे	१७
४.	महात्मा जोतीबा फुले आणि डॉ. बाबासाहेब आंबेडकर - प्रा. अमित सुवर्णा सिद्धार्थ जाधव	२५
५.	ई. व्ही. पेरियार रामास्वामी आणि वेरियर एल्विन - प्रा. रंगराव हेंडगे	४०
६.	ताराबाई शिंदे आणि पंडिता रमाबाई - प्रा. रंगराव हेंडगे	५०
७.	आरक्षण व प्रतिनिधित्व प्रश्नासाठी संविधानिक तरतूद - प्रा.सचिन सानगरे	५८
८.	सार्वजनिक कक्षा - डॉ. फाल्गुनी वाहनवाला	७७
९.	सांस्कृतिक राष्ट्रवाद आणि हिंदुत्वाची चिकित्सा - प्रा. शिवाजी उकरंडे	८५
१०.	दलित स्त्रीवादी दृष्टीकोन - शर्मिला रेगे - प्रा. अमित सुवर्णा सिद्धार्थ जाधव	९५
११.	जात, जमाती आणि अस्मितेचे राजकारण, लैंगिकता आणि सिमांतीकरण - प्रा. अमित सुवर्णा सिद्धार्थ जाधव	१०२

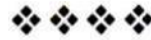



सिमांत, सिमांतिकता, सिमांतीकरण

प्रा. रंगराव हेंडगे

घटक रचना

- १.० उद्दिष्टे
- १.१ प्रस्तावना
- १.२ सिमांत, सिमांतिकता, सिमांतीकरण
 - १.२.१ सिमांत
 - १.२.२ सिमांतिकता
 - १.२.३ सिमांतीकरण
 - १.२.४ सिमांतीकरणाचे स्वरूप आणि प्रकार
 - १.२.५ सिमांतिकीकरणाची कारणे
- १.३ निष्कर्ष
- १.४ सारांश
- १.५ प्रश्न
- १.६ संदर्भ

१.० उद्दिष्टे

- सिमांतीकरणाच्या समाजशास्त्रीय आकलनामध्ये अंतर्दृष्टी प्राप्त करणे.
- सिमांतीकरणाची व्याख्या, स्वरूप आणि व्याप्ती यांचा अभ्यास करणे.

१.१ प्रस्तावना

प्रत्येक समाजाच्या मानवी इतिहासात सर्व कालखंडात प्रतिबिंबित होणा-या व्यक्ती आणि गटांचे सिमांतीकरण आणि सामाजिक बहिष्कार हे वास्तव आहे. 20 व्या शतकाच्या उत्तरार्धात राष्ट्रीय सरकारे, आंतरराष्ट्रीय संस्था आणि संस्थांनी बहिष्कृत गटांच्या परिस्थिती सुधारण्याकडे अधिक लक्ष देण्यास सुरुवात केली. याचे श्रेय मानवी हक्कांशी संबंधित जागरूकता आणि सामाजिक संशोधनाचे महत्त्व यांना दिले जाऊ शकते. नागरी समाज, स्वयं-संस्था, वकिली गट, सामाजिक संशोधक आणि स्वयंसेवी संस्थांनी सिमांतीक



२

जात, वर्ग, जमाती, लिंगभाव आणि अल्पसंख्याकांचे सिमांतीकरण

घटक रचना

- २.० उद्दिष्टे
- २.१ प्रस्तावना
- २.२ स्त्रीयांचे सिमांतीकरण
- २.३ अनुसूचित जातींचे सिमांतीकरण
- २.४ अनुसूचित जमातींचे सिमांतीकरण
- २.५ वर्गाच्या आधारावर सिमांतीकरण
- २.६ अल्पसंख्याकांचे सिमांतीकरण
- २.७ निष्कर्ष
- २.८ सारांश
- २.९ प्रश्न
- २.१० संदर्भ

२.० उद्दिष्टे

- विविध क्षेत्रात सहन कराव्या लागलेल्या सिमांतीकरणाच्या व्याप्तीबद्दल अंतर्दृष्टी प्राप्त करणे.
- वंचित गटांना भेडसावणाऱ्या सिमांतीकरणाच्या प्रकारांचा अभ्यास करणे.

२.१ प्रस्तावना

सिमांतीकरण हे अनादी काळापासून चालत आले आहे. पूर्वग्रह आणि रूढीवादी विचारसरणींनी सिमांतीकरणाच्या आणि बहिष्काराच्या प्रथेला मदत केली आहे. जरी सिमांतीकरणाची पातळी वैयक्तिक स्तरापासून जागतिक स्तरापर्यंत पसरली असली तरी, इतिहास दर्शवितो की काही विशिष्ट गट आणि विशिष्ट समुदायांना जुन्या जाचक आकृतिबंधाद्वारे बळी पाडले आहेत. जेव्हा, सिमांतीकरण आणि सामाजिक बहिष्काराची चर्चा केंद्रस्थानी येते तेव्हा विशिष्ट गट आणि त्यांचे बहिष्करण स्पष्ट होते. ते गट म्हणजे महिला, दलित, आदिवासी, मुले, कैदी, निर्वासित, अल्पसंख्याक, गरीब लोक इ. आहेत. या प्रकरणामध्ये आपण जात, जमाती, वर्ग, लिंगभाव आणि अल्पसंख्याकांवर आधारित सिमांतीकरणाच्या समस्या स्पष्ट करणार आहोत.



५

ई .व्ही . पेरियार रामास्वामी
आणि
वेरियर एल्विन

प्रा. रंगराव हेंडगे

प्रकरण रचना

- ५.० उद्दिष्टे
- ५.१. पेरियार यांचे जीवन आणि विचार
- ५.२. विवेकवाद
- ५.३. जात आणि धर्म
- ५.४. महिलांचे प्रश्न
- ५.५. स्वाभिमान चळवळ
- ५.६. भाषा आणि भाषा चळवळ
- ५.७. ग्राम उन्नती
- ५.८. व्हेरिअर एल्विन यांचे जीवन आणि विचार
- ५.९. आदिवासी विकासात योगदान
- ५.१०. आदिवासी धोरणाची पाच तत्त्वे
- ५.११. निष्कर्ष
- ५.१२. सारांश
- ५.१३. प्रश्न
- ५.१४. संदर्भ

५.० उद्दिष्टे:

- सामाजिक आणि राजकीय सुधारक म्हणून पेरियार यांच्या योगदानाबद्दल अंतर्दृष्टी प्राप्त करणे.
- जातीअंताच्या चळवळीची वैशिष्ट्ये समजून घेणे.
- भारतातील जमातींच्या अभ्यासात व्हेरिअर एल्विनचे योगदान तपासणे.
- एल्विनचे भारतातील आदिवासी धोरणातील योगदान आकलन करून घेणे.



४

श्रमिक बाजार

(भारत, चीन, इंडोनेशिया, मलेशिया, थायलंड, व्हिएतनाम)

घटक रचना

- ४.० उद्दिष्टे
- ४.१ प्रस्तावना
- ४.२ भारतातील श्रमिक बाजार समजून घेणे
- ४.३ भारतातील श्रमिक बाजाराचे भविष्य
- ४.४ आशियातील श्रमिक बाजार
- ४.५ चीनमधील श्रमिक बाजार
- ४.६ इंडोनेशियातील श्रमिक बाजार
- ४.७ मलेशियामधील श्रमिक बाजार
- ४.८ थायलंडमधील श्रमिक बाजार
- ४.९ व्हिएतनाममधील श्रमिक बाजार
- ४.१० सारांश
- ४.११ प्रश्न
- ४.१२ संदर्भ

४.० उद्दिष्टे

१. श्रम आणि त्याच्याशी संबंधित बाजाराचा अर्थ समजून घेणे.
२. भारत, चीन, इंडोनेशिया, मलेशिया, थायलंड, व्हिएतनाम यांसारख्या देशातील श्रमिक बाजाराबद्दल जाणून घेणे.

४.१ प्रस्तावना

या प्रकरणात आपण भारत, चीन, इंडोनेशिया, मलेशिया, थायलंड आणि व्हिएतनाममधील कामगार बाजारपेठेबद्दल जाणून घेऊ. तुम्ही उद्योग, कर्मचारी व्यवस्थापन किंवा अगदी स्पर्धा परीक्षांची तयारी करत तुमचे करिअर घडवण्याचा विचार करत असाल



६

ताराबाई शिंदे आणि पंडिता रमाबाई

प्रा. रंगराव हेंडगे

घटक रचना

- ६.० उद्दिष्टे
- ६.१. प्रस्तावना
- ६.२. ताराबाई शिंदे यांचे प्रारंभिक जीवन
- ६.३. ताराबाई शिंदे यांच्या जीवनातील निर्णायक टप्पा
- ६.४. ताराबाई शिंदे यांचे स्त्री-पुरुष योगदान
- ६.५. पंडिता रमाबाई यांचे प्रारंभिक जीवन
- ६.६. पंडिता रमाबाई यांचे युरोप आणि अमेरिका प्रवास
- ६.७. पंडिता रमाबाई मुक्ती मिशनच्या संस्थापक अध्यक्षा
- ६.८. पंडिता रमाबाईंचे ख्रिश्चन धर्मात प्रवेश/ धर्मांतर
- ६.९. पंडिता रमाबाईंचे स्त्रीवादास योगदान
- ६.१०. निष्कर्ष
- ६.११. सारांश
- ६.१२. प्रश्न
- ६.१३. संदर्भ

६.० उद्दिष्टे

- ताराबाई शिंदेनी स्त्री मुक्तीसाठी कलेले योगदान समजून घेणे.
- नजीकच्या काळात स्त्रीवादी विचारांना योगदान देणाऱ्या अभ्यासकांच्या विचारांना प्राप्त करून देणे.
- पंडिता रमाबाई यांच्या महिलामुक्ती संबंधीच्या विचारांचे मूल्यमापन करणे.

६.१ प्रस्तावना

१९ व्या शतकात भारतीय उपखंडात अशा काही स्त्रियांचा उदय झाला कि ज्यांनी सक्तीचे वैधव्य, स्त्री शिक्षणावरील निर्बंध, सक्तीचे बालविवाह, जातीआधारित हिंसा, कुटुंबातील कुटुंबाबाहेरील लैंगिक हिंसा आणि खाजगी व सार्वजनिक जीवनात पाळावयाची तथा

कर्ते सुधारक

कर्मवीर विठ्ठल रामजी शिंदे

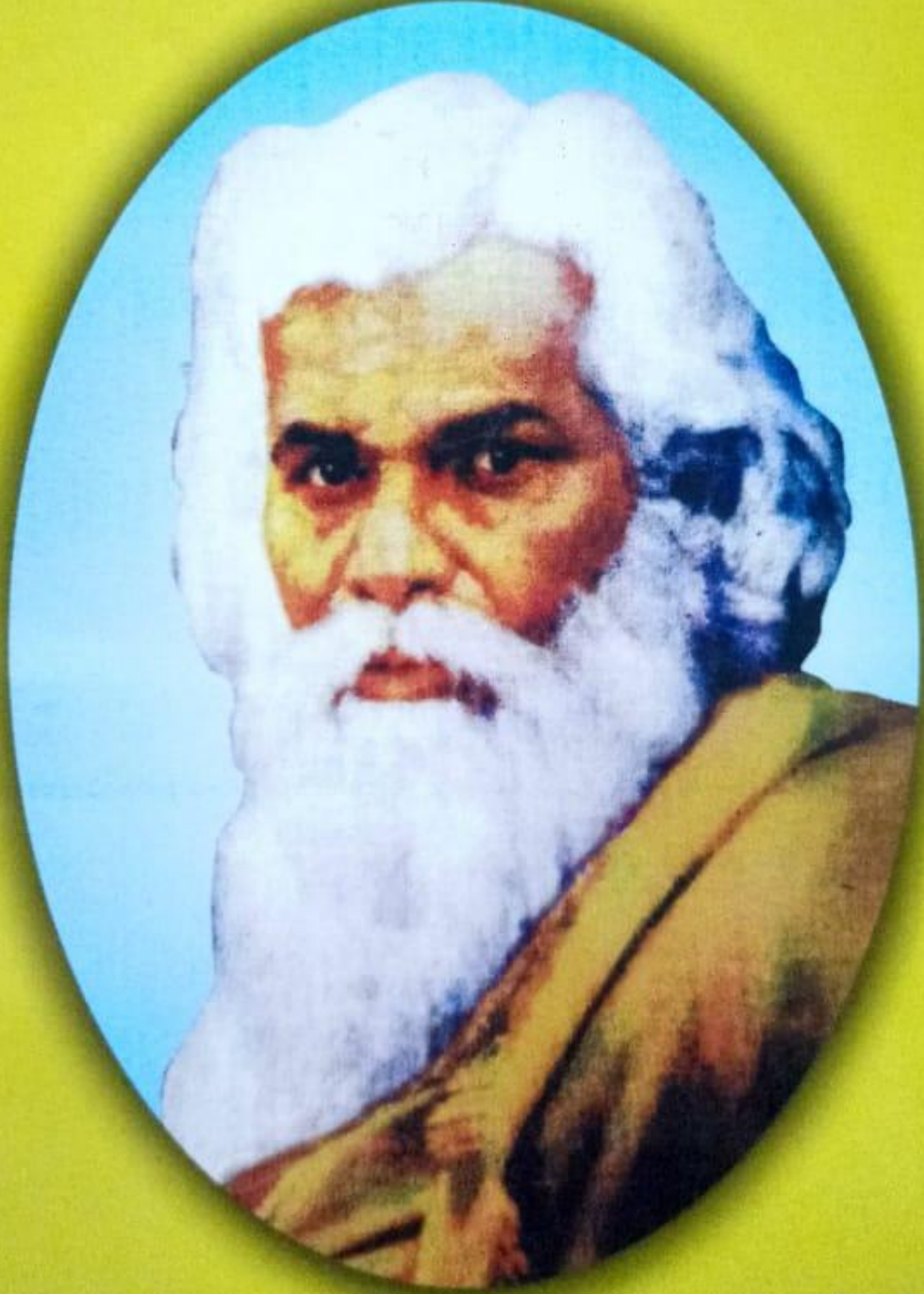

डॉ. रंगराव पांडुरंग हेंडगे
शिवराज विद्यासंकुल, गडहिंग्लज



कर्ते सुधारक । **Karte Sudharak**

© डॉ. रंगराव हेंडगे । **Dr. Rangrao Hendge**

मोबाईल : ९५५२९०२८९९

■ प्रथमावृत्ती : २३ एप्रिल २०२२

■ प्रकाशक : रूपी पब्लिकेशन्स, प्रा. लि.
(मुद्रक, प्रकाशक व वितरक)
'समता' ३८५/४२, मोर्डी कॉलनी,
काळभैरी रोड, गडहिंगलज.

Mail ID : rupipublications@gmail.com

■ ISBN : 978-81-955247-2-3

■ मुखपृष्ठ: © डॉ. रंगराव हेंडगे

■ स्वागत मूल्य : ४० रूपये. ■

या चरित्र ग्रंथातील कोणताही मजकूर, कोणत्याही स्वरूपात वा माध्यमात पुनःप्रकाशित करण्यासाठी लेखक आणि प्रकाशक या दोघांचीही लेखी पूर्वपरवानगी घेणे बंधनकारक आहे.

'कर्ते सुधारक' या पुस्तकातील सर्व मते आणि अभिप्राय संबंधित लेखकाची असून त्यासंबंधी प्रकाशक, मुद्रक व वितरक सहमत असतीलच असे नाही.

कर्ते सुधारक/(२) ■

अनुक्रम

१. प्राक्कथन / १२
२. बालपण / १४
३. शिक्षण / १६
४. तौलनिक धर्माभ्यासासाठी युरोपभ्रमण / १७
५. धर्मविषयक विचार / १८
६. धर्मविषयक कार्य / २१
७. भारतातील अस्पृश्यतेबाबतचे विचार / २३
८. अस्पृश्यता निर्मूलनार्थ दिलेले योगदान / २६
९. लेखन आणि संशोधन कार्य / २९

परिशिष्ट

* लेखक परिचय *



डॉ. रंगराव पांडुरंग हेंडगे
(M. A., M. Phil., Ph. D., NET)
सहाय्यक प्राध्यापक, समाजशास्त्र विभाग
शिवराज महाविद्यालय, गडहिंग्लज.

जन्म : १२ ऑगस्ट १९८३ आलेगाव (सवराते),
ता. पूर्णा, जि. परभणी.

- ▶ प्राथमिक, माध्यमिक शिक्षण परभणी व उच्च शिक्षण औरंगाबाद येथे पूर्ण.
- ▶ महाराष्ट्रातील वैवाहिक विसंवाद निवारणातील कुटुंब न्यायालयांची भूमिका, शेतकऱ्यांच्या आत्महत्या, अंगणवाडी सेविकांच्या समस्या, महाराष्ट्रातील कौटुंबिक कलह, एकात्मिक बाल विकास सेवा योजना अशा अनेकविध विषयांवर संशोधनपर लेख राष्ट्रीय व आंतरराष्ट्रीय संशोधनपत्रिकांमध्ये प्रकाशित.
- ▶ श्रीनगर (जम्मू-काश्मीर), चेन्नई (तामीळनाडू), उदयपूर (राजस्थान) येथे भरलेल्या राष्ट्रीय समाजशास्त्र परिषदांमध्ये शोधनिबंधांचे वाचन.
- ▶ सन २०१७ मध्ये बॅकॉक (थायलंड) येथे भरलेल्या आंतरराष्ट्रीय समाजशास्त्र परिषदेत शोधनिबंधाचे वाचन.
- ▶ एस. एन. डी. टी. विद्यापीठ मुंबई द्वारा संचलित दूरशिक्षण विभागासाठी 'औद्योगिक समाजशास्त्र' या विषयावरील पुस्तक लेखन.
- ▶ मुंबई विद्यापीठ द्वारा संचलित दूरशिक्षण विभागातील विद्यार्थ्यांसाठी पंडीता रमाबाई, सावित्रीबाई फुले, रामास्वामी पेरियार, महात्मा फुले, स्त्रीवादी मानवशास्त्र इत्यादी विषयांवर लेखन.



FINANCIAL ACCOUNTING

B.Com Part - I Sem - I
(Multiple Choice Question Bank)

Dr. Mahesh D. Chougule
Dr. Sagar R. Powar

ACCOUNTING
Taxes
Personal
Financial
statements
Small Business
Bookkeeping
Part



ABS

ABS PUBLICATIONS

Publishers & Distributors

Book:
Financial Accounting



Authors:
Dr. Mahesh D. Chougule
Dr. Sagar R. Powar

Publisher:
ABS PUBLICATIONS
Publishers & Distributors
Ashapur, Sarnath, Varanasi- 221007
Ph: (+91) 9450540654, 8669132434
E-mail: abspublication@gmail.com
Website: www.abspublications.com

ISBN: 978-93-86077-19-6

First Edition: April 2021
Second Edition: Jan 2022

© Authors

Graphic: Mr. Shailesh Desai

Type Setting : Pragati Computers, Gargoti

Price: Rs. 100.00

No part of this book may be reproduced or copied in any form or by means like graphic, electronic or mechanical including photocopying, recording, taping or the information storage device etc, without permission of the publisher and authors.

All efforts have been taken to avoid errors or omissions in this book. In spite of this errors may creep in any mistake, errors or discrepancy noted may be brought to our notice which shall be taken care in the next edition. It is notified that publisher/authors shall not be responsible for any damage or loss of action to anyone of any kind in any manner, there from. It is suggested to all the students always refer respective text book and reference book for the detailed knowledge.

As per the revised Syllabus of Shivaji University, Kolhapur (CBCS) introduced from June 2018

B.COM. PART - I

SEM – I



FINANCIAL ACCOUNTING
(Multiple Choice Question Bank)

BY

Dr. Mahesh D. Chougule

Asst. Professor
Dept. of Commerce,
Shivraj College, Gadhinglaj

Dr. Sagar R. Powar

Head,
Dept. of Commerce,
Karmaveer Hire College, Gargoti

ABS Publication Varanasi 221007



3680

B. Com- I Sem- I
Financial Accounting
Contents

Unit No.	Name of the Topic	Page No.
1	Introduction to Accounting	1 to 25
2	Amalgamation of Partnership Firm	26 to 38
3	Consignment	39 to 55
4	Accounts of Professionals	56 to 63
	References	64



About the Authors

Dr. Mahesh D. Chougule : (M. Com, B. Ed, M. Phil, Ph. D., GDC&A.)

Dr. Mahesh D. Chougule is working as Assistant Professor, Department of Accountancy in the KVRSSS, Shivraj College, Gadhinglaj.

He has 21 years of experience at UG level and 6 years of experience at PG level. He has published 08 research papers and also presented research papers in international and national level seminars, conferences and workshops.



Dr. Sagar R. Powar : (M. Com, B. Ed, GDC&A, SET, NET, M. Phil, Ph. D.)

Dr. Sagar R. Powar is working as Head & Assistant Professor, Department of Commerce in the Shri. Mouni Vidyapeeths, Karmaveer Hire College, Gargoti.

He has 16 years of experience at UG level and 05 years of experience at PG level. He has published 32 research papers and also presented research papers in international and national level seminars, conferences and workshops.

ISBN: 978-93-86077-19-6

By Dr. Mahesh Chougule & Dr. Sagar Powar



ABS PUBLICATIONS

Publishers & Distributors

An E-Book On

CORPORATE ACCOUNTING

B.Com. Part - II Sem - III

(Multiple Choice Question Bank)

Dr. Sagar R. Powar

Dr. Mahesh D. Chougule

ACCOUNTING
Taxes
Personal
Financial
statements
Small Business
Bookkeeping

ABS

ABS PUBLICATIONS

Publishers & Distributors

As per the revised Syllabus of Shivaji University, Kolhapur (CBCS) introduced from
June 2019



B.COM. PART - II

SEM – III

An E-Book On

CORPORATE ACCOUNTING

(Multiple Choice Question Bank)

BY

Dr. Sagar R. Powar

Head,

Department of Commerce,
Karmaveer Hire College, Gargoti

Dr. Mahesh D. Chougule

Assistant Professor,

Department of Commerce,
Shivraj College, Gadhinglaj

ABS Publication Varanasi 221007

Book:
Corporate Accounting



Authors:
Dr. Sagar R. Powar
Dr. Mahesh D. Chougule

Publisher:
ABS PUBLICATIONS
Publishers & Distributors
Ashapur, Sarnath, Varanasi- 221007
Ph: (+91) 9450540654, 8669132434
E-mail: abspublication@gmail.com
Website: www.abspublications.com

ISBN: 978-93-86077-27-1

First Edition: February 2022

© Authors

Graphic: Mr. Shailesh Desai

Type Setting: Pragati Computers, Gargoti

Price: Rs. 110.00

No part of this book may be reproduced or copied in any form or by means like graphic, electronic or mechanical including photocopying, recording, taping or the information storage device etc, without permission of the publisher and authors.

All efforts have been taken to avoid errors or omissions in this book. In spite of this errors may creep in any mistake, errors or discrepancy noted may be brought to our notice which shall be taken care in the next edition. It is notified that publisher/authors shall not be responsible for any damage or loss of action to anyone of any kind in any manner, there from. It is suggested to all the students always refer respective text book and reference book for the detailed knowledge.

B. Com II SEM III
Corporate Accounting
Contents

Unit No.	Name of the Topic	Page No.
1	Issue and forfeiture of shares, Re-issue of forfeited shares, Redemption of preference shares and Buyback of shares	1-23
2	Issue and Redemption of Debentures	24-37
3	Preparation of Final Accounts of Companies	38-54
4	Practical of Fundamental Computerized Accounting	55-75
	References	76

About the Authors

Dr. Sagar R. Powar

(M. Com, B. Ed, GDC&A, SET, NET, M. Phil, Ph. D.)



Dr. Sagar R. Powar is working as Head, Department of Commerce in the Shri. Mouni Vidyapeeths, Karmaveer Hire College, Gargoti.

He has 16 years of experience at UG level and 05 years of experience at PG level. He has published 32 research papers, 1 Book and also presented research papers in international and national level seminars, conferences and workshops.

Dr. Mahesh D. Chougule

(M. Com, B. Ed, M. Phil, Ph. D., GDC&A.)



Dr. Mahesh D. Chougule is working as Assistant Professor, Department of Accountancy in the KVRSSS, Shivraj College, Gadhinglaj.

He has 21 years of experience at UG level and 6 years of experience at PG level. He has published 08 research papers, 1 Book and also presented research papers in international and national level seminars, conferences and workshops.

ISBN: 978-93-86077-27-1

ABS **ABS PUBLICATIONS**
Publishers & Distributors

An E-Book on

ADVANCED ACCOUNTANCY

**B.Com - III Paper - III Sem - VI
(Multiple Choice Question Bank)**

**Dr. Sagar R. Powar
Dr. Mahesh D. Chougule**



RUPI PUBLICATIONS PVT.LTD



As per the revised Syllabus of Shivaji University, Kolhapur (CBCS) introduced from June 2020

An E-Book on
ADVANCED ACCOUNTANCY
B.Com. -III Paper-III Sem-VI
(Multiple Choice Question Bank)

Writers

Dr. Sagar R. Powar
Associate Professor & Head,
Department of Commerce,
Karmaveer Hire College, Gargoti

Dr. Mahesh D. Chougule
Assistant Professor,
Department of Commerce,
Shivraj College, Gadhinglaj

Printer, Publisher and Distributor

RUPI PUBLICATIONS PVT. LTD.

Samata, 385/42 Mordi colony, kalbhairi Road, Gadhinglaj,

Dist. Kolhapur 416502 (MS) India

Email- rupipublications@gmail.com



Book: Advanced Accountancy

B. Com.-III Paper-III Sem-VI (Multiple Choice Question Bar)

Authors:

Dr. Sagar R. Powar

Dr. Mahesh D. Chougule

ISBN: 978-93-94710-06-1

© Writers & Publisher

First Edition: 15th July 2022

Publisher:

Rupi Publications Pvt. Ltd.

(Printer, Publishers & Distributors)

Samata, 385/42, Mordi Colony

Kalbhairi Road, Gadhinlaj,

Dist- Kolhapur 416502 (MS) India

E-mail: rupipublications@gmail.com

Mobile: 9049808134/9822651377/9421237408

Price: Rs. 125.00

No part of this book may be reproduced or copied in any form or by means like graphic, electronic or mechanical including photocopying, recording, taping or the information storage device etc, without permission of the publisher and authors.

All efforts have been taken to avoid errors or omissions in this book. In spite of this errors may creep in any mistake, errors or discrepancy noted may be brought to our notice which shall be taken care in the next edition. It is notified that publisher/authors shall not be responsible for any damage or loss of action to anyone of any kind in any manner, there from. It is suggested to all the students always refer respective text book and reference book for the detailed knowledge.

Advanced Accountancy

B. Com III- Paper III- Sem- VI

Contents

Unit No.	Name of the Topic	Page No.
1	Elements of Cost	1-16
2	Financial Statement Analysis	17-38
3	Cash Flow Analysis	39-54
4	GST Accounting with Practical using Tally	55-73
	References	74

About the Authors



Dr. Sagar R. Powar

(M. Com, B. Ed, GDC&A, SET, NET, M. Phil, Ph. D.)

Dr. Sagar R. Powar is working as Associate Professor and Head, Department of Commerce in the Shri. Mouni Vidyapeeths, Karmaveer Hire College, Gargoti.

He has 16 years of experience at UG level and 05 years of experience at PG level. He has published 32 research papers, 3 Books and also presented research papers in international and national level seminars, conferences and workshops.



Dr. Mahesh D. Chougule

(M. Com, B. Ed, M. Phil, Ph. D., GDC&A.)

Dr. Mahesh D. Chougule is working as Assistant Professor, Department of Accountancy in the KVRSSS, Shivraj College, Gadhinglaj.

He has 21 years of experience at UG level and 6 years of experience at PG level. He has published 08 research papers, 3 Books and also presented research papers in international and national level seminars, conferences and workshops.

ISBN: 978-93-94710-06-1



RUPI PUBLICATIONS PVT.LTD

An E-Book On

CORPORATE ACCOUNTING

B. Com. - II Sem. - IV
(Multiple Choice Question Bank)

Dr. Mahesh D. Chougule
Dr. Sagar R. Powar



RUPI PUBLICATIONS PVT.LTD



As per the revised Syllabus of Shivaji University, Kolhapur (CBCS) introduced from

June 2019

An E-book on
CORPORATE ACCOUNTING
B.Com. - II Sem. - IV
(Multiple Choice Question Bank)

Writers

Dr. Mahesh D. Chougule
Assistant Professor,
Department of Commerce,
Shivraj College, Gadhinglaj

Dr. Sagar R. Powar
Associate Professor & Head,
Department of Commerce,
Karmaveer Hire College, Gargoti

Printer, Publisher and Distributor
RUPI PUBLICATIONS PVT. LTD.
Samata, 385/42 Mordi colony, kalbhairi Road, Gadhinglaj,
Dist. Kolhapur 416502 (MS) India
Email- rupipublications@gmail.com



Book: Corporate Accounting

B. Com.-II Sem. –IV (Multiple Choice Question Bank)

Authors:

Dr. Mahesh D. Chougule

Dr. Sagar R. Powar

ISBN: 978-93-94710-05-4

© Writers & Publisher

First Edition: 12th July 2022

Publisher:

Rupi Publications Pvt. Ltd.

(Printer, Publishers & Distributors)

Samata, 385/42, Mordi Colony

Kalbhairi Road, Gadhinlaj,

Dist- Kolhapur 416502 (MS) India

E-mail: rupipublications@gmail.com

Mobile: 9049808134/9822651377/9421237408

Price: Rs. 125.00

No part of this book may be reproduced or copied in any form or by means like graphic, electronic or mechanical including photocopying, recording, taping or the information storage device etc, without permission of the publisher and authors.

All efforts have been taken to avoid errors or omissions in this book. In spite of this errors may creep in any mistake, errors or discrepancy noted may be brought to our notice which shall be taken care in the next edition. It is notified that publisher/authors shall not be responsible for any damage or loss of action to anyone of any kind in any manner, there from. It is suggested to all the students always refer respective text book and reference book for the detailed knowledge.

Corporate Accounting

B. Com-II Sem.-IV

Contents

Unit No.	Name of the Topic	Page No.
1	Profit/Loss Prior to Incorporation	1-14
2	Valuation of Shares	15-29
3	Accounting for Liquidation of Companies	30-46
4	Store Accounting with Practical using Tally	47-71
	References	72

About the Authors



Dr. Mahesh D. Chougule

(M. Com, B. Ed, M. Phil, Ph. D., GDC&A.)

Dr. Mahesh D. Chougule is working as Assistant Professor, Department of Accountancy in the KVRSSS, Shivraj College, Gadhinglaj.

He has 21 years of experience at UG level and 6 years of experience at PG level. He has published 08 research papers, 2 Books and also presented research papers in international and national level seminars, conferences and workshops.



Dr. Sagar R. Powar

(M. Com, B. Ed, GDC&A, SET, NET, M. Phil, Ph. D.)

Dr. Sagar R. Powar is working as Associate Professor and Head, Department of Commerce in the Shri. Mouni Vidyapeeths, Karmaveer Hire College, Gargoti.

He has 16 years of experience at UG level and 05 years of experience at PG level. He has published 32 research papers, 2 Books and also presented research papers in international and national level seminars, conferences and workshops.

ISBN: 978-93-94710-05-4



RUPI PUBLICATIONS PVT.LTD

ISBN: 978-93-91768-72-0

A HANDBOOK OF PRACTICAL ZOOLOGY

FOR B. Sc. I (AS PER REVISED SYLLABUS OF SHIVAJI UNIVERSITY, KOLHAPUR)

Mr. K. J. Adate

Dr. V. V. Ajagekar

Dr. S. A. Vhanalakar

Dr. V. M. Deshmukh

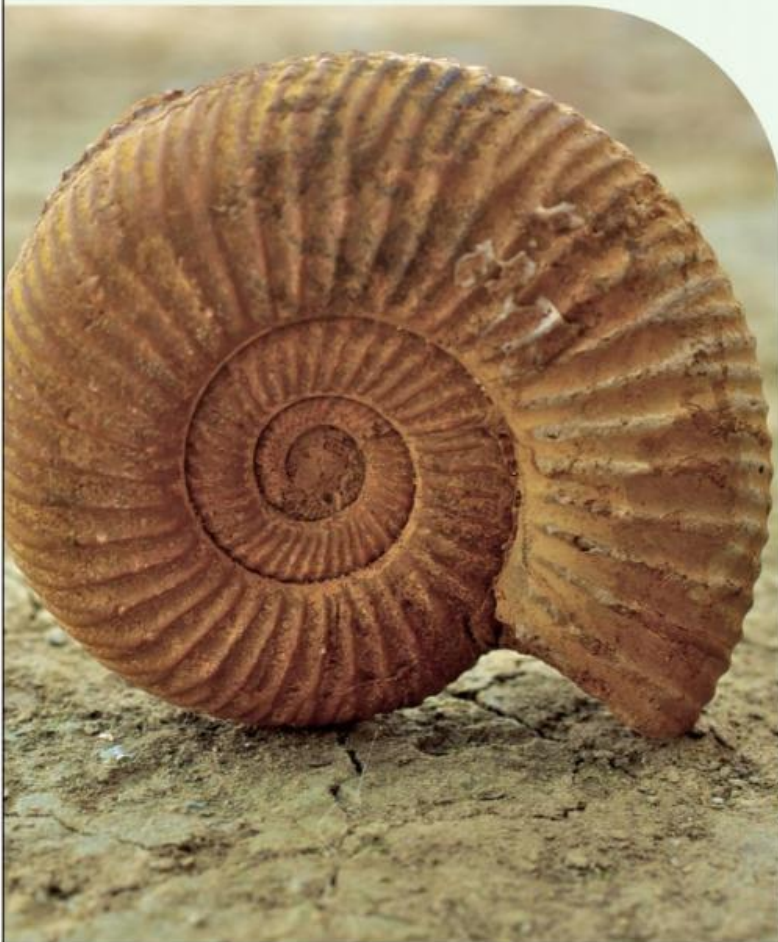

First Edition: 2022



**A HANDBOOK OF
PRACTICAL ZOOLOGY (B. Sc. I)**

(ISBN: 978-93-91768-72-0)

**AS PER REVISED SYLLABUS OF SHIVRAJ UNIVERSITY, KOLHAPUR
(IMPLEMENTED FROM JUNE 2022)**

Authors

Mr. Kishor J. Adate

Head,
Department of Zoology,
Shivraj College, Gadhinglaj,
Dist – Kolhapur, M.S., India

Dr. Vinayak V. Ajagekar

Head,
Department of Zoology,
Ajara College, Ajara,
Dist – Kolhapur, M.S., India

Dr. Sagar A. Vhanalakar

Head,
Department of Zoology,
Karmaveer Hire College, Gargoti
Dist – Kolhapur, M.S., India

Dr. V. M. Deshmukh

Assistant Professor,
Department of Zoology,
Shivraj College, Gadhinglaj,
Dist – Kolhapur, M.S., India



Bhumi Publishing

2022



First Edition: 2022

ISBN: 978-93-91768-72-0



© Copyright reserved by the Authors

Publication, Distribution and Promotion Rights reserved by Bhumi Publishing, Nigave Khalasa, Kolhapur

Despite every effort, there may still be chances for some errors and omissions to have crept in inadvertently.

No part of this publication may be reproduced in any form or by any means, electronically, mechanically, by photocopying, recording or otherwise, without the prior permission of the publishers.

The views and results expressed in various articles are those of the authors and not of editors or publisher of the book.

Published by:

Bhumi Publishing,

Nigave Khalasa, Kolhapur 416207, Maharashtra, India

Website: www.bhumipublishing.com

E: mail: bhumipublishing@gmail.com

Book Available online at:

<https://www.bhumipublishing.com/book/>



About Authors



Prof. K. J. Adate is working as a Head, Department of Zoology, Shivraj College Gadhinglaj, Dist-Kolhapur since last twenty two years. He has published many research papers in reputed journals. He has completed one minor research project of UGC. Till today Published nine books for B. Sc. I and B. Sc. II Zoology on Theory and practical syllabus of Shivaji University, Kolhapur.

Mob. 9271692747



Dr. V. V. Ajagekar is working as a Head, Department of Zoology, Ajara Mahavidyalaya, Ajara, Dist-Kolhapur since last twenty six years. He is Research guide for M.Phil. and Ph.D. of Shivaji University, Kolhapur. He has completed one Minor Research Project and published sixteen research papers in reputed Journals. Till today Published nine books for B. Sc. I and B. Sc. II on syllabus of Shivaji University Kolhapur.

Mob. 9890087915



Dr. S. A. Vhanalakar is presently working as a Vice Principal and Head, Department of Zoology, Karmaveer Hire College, Gargoti, Dist – Kolhapur. He has 12 years of teaching experience and 14 years of research experience. There are 50 research papers, 12 book chapters 14 edited book, 50 popular newspaper articles and 2 books on the name of Dr. Vhanalakar. He worked as an organizing secretary for two international, one national and 08 university level conferences and seminars.

Mob. 9511266950



Dr. V. M. Deshmukh is working as Assistant Professor, Department of Zoology, Shivraj College, Gadhinglaj, Dist. Kolhapur since last 4 four years. She has completed Ph.D. in area Nanotechnology, Gerontology, and Pharmaceutics. She has published twelve research papers in international journals. She also got the fellowship from DST-INSPIRE, New Delhi.

Mob. 9130939090





एम. ए. समाजशास्त्र
सत्र - II (CBCS)

समाजशास्त्र अभ्यासपत्रिका क्र. III
सांस्कृतिक मानवशास्त्रातील
समकालीन दृष्टीकोन

विषय कोड : 93395

Principal
Principal
Shivraj College of Arts, Commerce,
& D.S. Kadam Science College,
Gadhinglaj, (Dist. Kolhapur)

© UNIVERSITY OF MUMBAI



प्राध्यापक सुहास पेडणेकर कुलगुरु, मुंबई विद्यापीठ, मुंबई	
प्राध्यापक रविंद्र द. कुलकर्णी प्र-कुलगुरु, मुंबई विद्यापीठ, मुंबई	प्राध्यापक प्रकाश महानवार संचालक, दूर व मुक्त अध्ययन संस्था, मुंबई विद्यापीठ, मुंबई

प्रकल्प समन्वयक	: श्री. अनिल बनकर सहयोगी प्राध्यापक इतिहास विभाग, प्रमुख कला शाखा, दूर व मुक्त अध्ययन संस्था, मुंबई विद्यापीठ, मुंबई
अभ्यास समन्वयक	: प्रा. अमित विजय जाधव सहाय्यक प्राध्यापक दूर व मुक्त अध्ययन संस्था, मुंबई विद्यापीठ, मुंबई
संपादक	: प्रा. सर्जेराव नारायण सत्तभामा बोराडे समाजशास्त्र विभाग, सतिश प्रधान ज्ञानसाधना महाविद्यालय, ठाणे पु.
लेखक	: प्रा. शिवाजी उकरंडे सहाय्यक प्राध्यापक गोगटे जोगळेकर महाविद्यालय, रत्नागिरी
	: डॉ. फाल्गुनी वाहनवाला सहाय्यक प्राध्यापक, एस.एन.डी.टी. विद्यापीठ, जुहू-मुंबई
	: प्रा. रंगराव हेंडगे सहाय्यक प्राध्यापक, शिवराज महाविद्यालय, गडहिंग्लज
	: प्रा. सचिन सानगरे सहाय्यक प्राध्यापक, गोगटे जोगळेकर महाविद्यालय, रत्नागिरी

डिसेंबर २०२१, मुद्रण - १, ISBN-978-93-91735-58-6

प्रकाशक :	संचालक, दूर व मुक्त अध्ययन संस्था, मुंबई विद्यापीठ, विद्यानगरी, मुंबई - ४०० ०९८.
------------------	---

अक्षर जुळणी व मुद्रण :	मुंबई विद्यापीठ मुद्रणालय, विद्यानगरी, सांताक्रुझ (पूर्व), मुंबई - ४०००९८
-------------------------------	--



अनुक्रमणिका

क्रमांक	अध्याय	पृष्ठ क्रमांक
१.	नव-उत्क्रांतीवाद आणि सांस्कृतिक पर्यावरण - प्रा. सचिन सानगरे	०१
२.	सांस्कृतिक भौतिकवाद मार्क्सवादी मानवशास्त्र - प्रा. सचिन सानगरे	१३
३.	व्याख्यात्मक वळण प्रतिकात्मक आणि व्याख्यात्मक दृष्टिकोन : व्हिक्टर टर्नर - डॉ. फाल्गुनी वाहनवाला	२१
४.	दाट वर्णन, सीमियता आणि सामाजिकता - डॉ. फाल्गुनी वाहनवाला	३७
५.	राष्ट्र, वांशिकता आणि बहु-सांस्कृतिकता यांचे सिद्धांत - डॉ. फाल्गुनी वाहनवाला	५०
६.	क्षेत्रकार्य आणि प्रतीक्षितता, अभिजात वंशस्त्राची चिकित्सा - प्रा. सचिन सानगरे	६२
७.	स्त्रीवादी मानवशास्त्र - प्रा. रंगराव हेंडगे	७२
८.	संपाश्र्विक वळण (वंचित अभ्यासक्रम दृष्टीकोन) - प्रा. सचिन सानगरे	८२
९.	उत्तर आधुनिकतेचे टप्पे : उत्तर संरचनावाद, उत्तर वसाहतवाद - डॉ. फाल्गुनी वाहनवाला	९२
१०.	उत्तर आधुनिक स्थिती जागतिकीकरण, संकर, प्रवाह, सीमा - डॉ. फाल्गुनी वाहनवाला	११२
११.	सांस्कृतिक अध्ययन - प्रा. शिवाजी उकरंडे	१२४





७

स्त्रीवादी मानवशास्त्र

संगराव हेंडगे

प्रकरण रचना

- ७.० उद्दिष्टे
- ७.१ प्रस्तावना
- ७.२ स्त्रीवादी आणि मानवशास्त्राचा संदर्भ समजून घेताना
- ७.३ स्त्रीवादी समाजशास्त्र आणि मानवशास्त्र
- ७.४ स्त्रीवादी मानवशास्त्रज्ञांचे योगदान
- ७.५ स्त्रीवादी चळवळीना आव्हाने
- ७.६ सांस्कृतिक चर्चेला(वादविवाद)संबोधित करणे
- ७.७ पश्चिमेकडील स्त्रीवादी मानवशास्त्रज्ञ
- ७.८ भारताच्या संदर्भात स्त्रीवादी मानवशास्त्रज्ञ
- ७.९ सारांश
- ७.१० प्रश्न
- ७.११ संदर्भ

७.० उद्दिष्टे

- स्त्रीवादी मानवशास्त्र- त्याचा अर्थ, संदर्भ समजून घेणे.
- स्त्रीवादी मानवशास्त्राच्या योगदानाचे अध्ययन करणे.
- स्त्रीवादी मानवशास्त्राच्या क्षेत्रातील काही प्रणेत्यांबद्दल जाणून घेणे.

७.१ प्रस्तावना

स्त्रीवादी मानवशास्त्र (पुरातत्व, जैविक, सांस्कृतिक, भाषिक) विविध क्षेत्रीय दृष्टीकोन आणते. संशोधन निष्कर्ष, मानवशास्त्रीय पद्धती आणि ज्ञानाचे विद्वत्तापूर्ण उत्पादन यामधील पुरुषांचा पूर्वाग्रह कमी करणे हे त्याचे उद्दिष्ट आहे. तुलनात्मक अभ्यासाचे मानवशास्त्राचे स्वरूप, समग्र दृष्टीकोन अनेक शाखांद्वारे देखील वापरले गेले आहेत.

मुंबई विद्यापीठ
दूर व मुक्त अध्ययन संस्था

डॉ. शंकर दयाल शर्मा भवन, विद्यानगरी,
सांताक्रुझ (पूर्व), मुंबई - ४०००९८

www.mu.ac.in/distance-open-learning



Estd. 1971

University of Mumbai
INSTITUTE OF DISTANCE
AND OPEN LEARNING

Dr. Shankar Dayal Sharma Bhavan,
Vidyanagri, Santacruz (East), Mumbai-
400098

director@idol.mu.ac.in

"सुवर्ण महोत्सवी वर्ष २०२०-२०२१"

"Golden Jubilee Year 2020-2021"

IDOL/SMU/ 212 of 2022

Date: 8/04/2022

To,
Mr. Amit Vijay Jadhav
Assistant Professor,
Sociology, IDOL,
University of Mumbai, Mumbai.
Email: jadhav.amit@idol.mu.ac.in

To,
Dr. Sanjay Kamble
Assistant Professor,
Shivaji University, Kolhapur.



To,
Dr. R.P. Hende
Assistant Professor,
Shivraj College, Gadhinglaj, Kolhapur
Email: rangraohende@gmail.com

To,
Mr. Amit Suvarna Siddharth Jadhav
Assistant Professor,
Sociology, IDOL,
University of Mumbai, Mumbai.
Email: amitjadhav@idol.mu.ac.in

To,
Ms. Pratima Pawar
Assistant Professor,
MVP's College of Social Work, Nashik.
Email: pratimapawar2007@gmail.com

It's my great pleasure to inform that you have been appointed as course writer for preparing Self Learning Material (SLM) in the Course Sociology (**Marathi Version**) for **MA II SOCIOLOGY, Semester III, Media and Society**. Individual faculty is requested to prepare the study material as under:-

Module / Unit No.	Name of the course writer
Unit 2,3,6, 8, 10 and 12	Mr. Amit Vijay Jadhav
Unit 1,5 and 7	Dr. Sanjay Kamble
Unit 9	Dr. R.P. Hende
Unit 11	Mr. Amit Suvarna Siddharth Jadhav
Unit 4	Ms. Pratima Pawar

मुंबई विद्यापीठ
दूर व मुक्त अध्ययन संस्था

डॉ. शंकर दयाल शर्मा भवन, विद्यानगरी,
सांताक्रुझ (पूर्व), मुंबई - ४०००९८

www.mu.ac.in/distance-open-learning



Estd. 1971

University of Mumbai
INSTITUTE OF DISTANCE
AND OPEN LEARNING

Dr. Shankar Dayal Sharma Bhavan,
Vidyanagri, Santacruz (East), Mumbai-
400098

director@idol.mu.ac.in

"सुवर्ण महोत्सवी वर्ष २०२०-२०२१"

"Golden Jubilee Year 2020-2021"

IDOL/SMU/ 221 of 2022

Date:

8/10/21



Mr. Amit Vijay Jadhav
Assistant Professor,
Sociology, IDOL,
University of Mumbai, Mumbai.
Email: jadhav.amit@idol.mu.ac.in

Dr. Sanjay Kamble
Assistant Professor,
Shivaji University, Kolhapur.

Dr. Sonal G. Bairagi
Associate Professor,
MVP's College of Social Work, Nashik.
Email: sonucosw8@gmail.com

Mr. Amit Suvarna Siddharth Jadhav
Assistant Professor,
Sociology, IDOL,
University of Mumbai, Mumbai.
Email: amitjadhav@idol.mu.ac.in

Dr. Falguni Vahanwala
Assistant Professor,
S.N.D.T Women's University
Email: drfalgunivahanwala2009@gmail.com

Ms. Pratima Pawar
Assistant Professor,
MVP's College of Social Work, Nashik.
Email: pratimapawar2007@gmail.com

Dr. R.P. Hendge
Assistant Professor,
Shivraj College, Gadhinglaj, Kolhapur
Email: rangraohendge@gmail.com

Mr. Sachin S. Sangare
Assistant Professor,
Gogate Jogalekar College, Ratnagiri
Email: sangaresachin95@gmail.com

It's my great pleasure to inform that you have been appointed as course writer for preparing Self Learning Material (SLM) in the Course Sociology (**Marathi Version**) for **MA II SOCIOLOGY, Semester III, Industry, Labour and Society**. Individual faculty is requested to prepare the study material as under:-

Module / Unit No.	Name of the course writer
Unit 2, 7 and 13	Mr. Amit Vijay Jadhav
Unit 3, 9 and 10	Dr. Sanjay Kamble
Unit 8 and 11	Dr. Sonal G. Bairagi
Unit 12	Dr. Falguni Vahanwala
Unit 4	Dr. R.P. Hendge
Unit 14	Mr. Amit Suvarna Siddharth Jadhav
Unit 5 and 6	Ms. Pratima Pawar
Unit 1	Mr. Sachin S. Sangare



Shivaji University
Kolhapur, Maharashtra

Centre For Distance Education



B. A. Part-III (Special English)

**Semester V (Paper VII) (DSE -E11) &
Semester VI (Paper XII) (DSE -E136)**

Introduction to Literary Criticism

(Academic Year 2021-22 onwards)

Copyright © Registrar,
Shivaji University,
Kolhapur. (Maharashtra)
First Edition 2020

Prescribed for M. A. Part-II

All rights reserved. No part of this work may be reproduced in any form by mimeography
or any other means without permission in writing from the Shivaji University, Kolhapur
(MS)

Copies : 1,000

Published by:
Dr. V. D. Nandavadekar
Registrar,
Shivaji University,
Kolhapur-416 004

Printed by :
Shri. B. P. Patil
Superintendent,
Shivaji University Press,
Kolhapur-416 004

ISBN- 978-93-92887-07-9

★ Further information about the Centre for Distance Education & Shivaji University may be
obtained from the University Office at Vidyanagar, Kolhapur-416 004, India.

Centre for Distance Education
Shivaji University,
Kolhapur.

Drama in English up to 19th Century
Drama in English : Modern and Postmodern
M. A. Part-II English Semester III & IV, Paper-C7 & C9

Writing Team

Author's Name	Unit No	
	Semester-III Paper-C7	Semester-IV Paper-C9
Mr. Milind D. Dandekar Night College of Arts and Commerce, Ichalkaranji	1	--
Dr. Vishwanath Bite Rajaram College, Kolhapur	2	--
Dr. I. R. Jarali Yashwantrao Chavan Mahavidyalaya, Halkarni	3	--
Dr. Sunil Sawant Kisanveer Mahavidyalaya, Wai, Tal. Wai, Dist. Satara	4	--
Dr. B. S. Magade Kisanveer Mahavidyalaya, Wai, Tal. Wai, Dist. Satara	--	1
Dr. M. S. Vaswani Dept. of English, Shivaji University, Kolhapur	--	2
Shri. D. U. Jadhav Shivraj College of Arts, Commerce and D. S. Kadam Science College, Gadhinglaj	--	3
Prof. (Dr.) T. K. Karekatti Head, Dept. of English, Shivaji University, Kolhapur	--	4

■ Editors ■

Dr. M. S. Vaswani
Department of English,
Shivaji University, Kolhapur

Mr. Milind D. Dandekar
Department of English,
Night College of Arts and Commerce,
Ichalkaranji

INDEX

Unit No.	Topic	Page No.
Semester-III : Paper-C7		
1.	General Topic : Sanskrit Drama <i>Mudrarakshasa</i> - By Vishakhadatta	1
2.	Greek Drama : Euripides's - <i>Medea</i> (431 BC)	48
3.	General Topic : Elizabethan Drama Christopher Marlowe's <i>The Jew of Malta</i> (1589/90)	94
4.	General Topic : Realism in Drama <i>Hedda Gabler</i> - by Henrik Ibsen	129
Semester-IV : Paper-C9		
1.	General Topic : Rejection of Realism in Drama <i>Six Characters in Search of an Author</i> - by Luigi Pirandello	147
2.	General Topic : The Epic Theatre <i>The Caucasian Chalk Circle</i> - by Bertolt Brecht	174
3.	General Topic : The Theatre of Absurd <i>Who's Afraid of Virginia Woolf?</i> (1961-62) - by Edward Albee	204
4.	General Topic : Modern Indian Drama Text : Manjula Padmanabhan's <i>Lights Out</i> (1986)	240



Shivaji University
Kolhapur, Maharashtra

Centre For Distance Education



B. A. Part-III (Special English)

**Semester V (Paper XI) (DSE -E15) &
Semester VI (Paper XVI) (DSE -E140)**

Language and Linguistics

(Academic Year 2021-22 onwards)

Copyright © Registrar,
Shivaji University,
Kolhapur. (Maharashtra)
First Edition 2022



Prescribed for B. A. Part III

All rights reserved. No part of this work may be reproduced in any form by mimeograph or any other means without permission in writing from the Shivaji University, Kolhapur (MS).

Copies : 300

Published by:
Dr. V. N. Shinde
Ag. Registrar,
Shivaji University,
Kolhapur-416 004.

Printed by :
Shri. B. P. Patil
Superintendent,
Shivaji University Press,
Kolhapur-416 004

ISBN- 978-93-92887-21-5

■ Further information about the Centre for Distance Education & Shivaji University may be obtained from the University Office at Vidyanagar, Kolhapur-416 004, India.

Writing Team

Author's Name	Unit No
Semester-V	
Dr. Sabiha Faras Rajarshi Chhatrapati Shahu College, Kolhapur	1
Dr. Vaijayanta Vijay Patil Jaywant Mahavidyalaya, Ichalkaranji	2
Dr. Mangal Londhe Y. C. College, Islampur	3
Dr. Uttam Patil Rajarshi Shahu Arts and Commerce College, Rukadi	4
Semester-VI	
Dr. Uttam Patil Rajarshi Shahu Arts and Commerce College, Rukadi	5
Dr. Leelawati Arvind Patil Shikshan Maharshi Dr. Bapuji Salunkhe College, Miraj	6
Dr. D. U. Jadhav Shivraj College of Arts and Commerce, Gadhinglaj.	7
Dr. Prabhavati Arvind Patil Vivekanand College, Kolhapur	8

■ Editors ■

Prof. (Dr.) Uttam Patil
Head, Department of English,
Rajarshi Shahu Arts and
Commerce College, Rukadi,
Tal. Hatkanangale, Dist. Kolhapur

Dr. S. B. Bhambar
Head, Department of English
Tukaram Krishnaji Kolekar Arts and
Commerce College, Nesari,
Tal. Gadhinglaj, Dist. Kolhapur

CONTENTS

Language and Linguistics

Semester V

Module I	Language and Communication	1
Module II	Phonology	14
Module III	Morphology	53
Module IV	Words	75

Semester VI

Module V	Phrases	103
Module VI	Clauses	130
Module VII	Subordination and Coordination	15
Module VIII	Basic and Derived Structures	18



शिवाजी विश्वविद्यालय, कोल्हापुर
महाराष्ट्र

दूरशिक्षण केंद्र

सत्र-5 पेपर 10 (DSE- E9)
सत्र-6 पेपर 15 (DSE- E134)

प्रयोजनमूलक हिंदी

(शैक्षिक वर्ष 2021-22 से)

बी. ए. भाग-3 हिंदी

Principal
Shivraj College of Arts, Commerce
& D.S.Kadam Science College,
Gadhinglaj, (Dist. Kolhapur)



© कुलसचिव, शिवाजी विश्वविद्यालय, कोल्हापुर (महाराष्ट्र)

प्रथम संस्करण : 2021

बी. ए. भाग 3 (हिंदी : बीजपत्र-10 और 15)

सभी अधिकार विश्वविद्यालय के अधीन। शिवाजी विश्वविद्यालय की अनुमति के बिना किसी भी की नकल न करें।

प्रतियाँ : 300

■
प्रकाशक :

डॉ. व्ही. एन. शिंदे
प्रभारी कुलसचिव,
शिवाजी विश्वविद्यालय,
कोल्हापुर - 416 004.

■
मुद्रक :

श्री. बी. पी. पाटील
अधीक्षक,
शिवाजी विश्वविद्यालय मुद्रणालय,
कोल्हापुर - 416 004.

■
ISBN- 978-93-92887-32-1

★ दूरशिक्षण केंद्र और शिवाजी विश्वविद्यालय की जानकारी निम्नांकित पते पर मिलेगी-
शिवाजी विश्वविद्यालय, विद्यानगर, कोल्हापुर-416 004. (भारत)



दूरशिक्षण केंद्र,
शिवाजी विश्वविद्यालय,
कोल्हापुर ।

प्रयोजनमूलक

	सत्र 5	सः
★ डॉ. क्षितिज धुमाळ दादासाहेब जोतीराम गोडसे आर्टस, कॉमर्स, सायन्स कॉलेज, वडूज, तह. खटाव, जि. सातारा	1	-
★ प्रा. एन. बी. एकिले शिवराज महाविद्यालय आर्टस अॅण्ड कॉमर्स, डी. एस. कदम सायन्स कॉलेज, गडहिंग्लज, ता. गडहिंग्लज, जि. कोल्हापूर	2	-
★ डॉ. विकास पाटिल आर्टस अॅण्ड कॉमर्स कॉलेज, आष्टा, ता. वाळवा, जि. सांगली	3	-
★ डॉ. आर. पी. भोसले कला, वाणिज्य व शास्त्र महाविद्यालय, पुसेगाव, ता. खटाव, जि. सातारा	4	-
★ डॉ. संजय कांबळे टी. के. कोलेकर आर्टस अॅण्ड कॉमर्स कॉलेज, नेसरी, ता. गडहिंग्लज, जि. सातारा	-	1
★ डॉ. दिपक रामा तुपे विवेकानंद महाविद्यालय, ताराबाई पार्क, कोल्हापूर	-	2
★ प्रा. आर. के. मुल्ला डी. पी. भोसले कॉलेज, कोरेगाव, ता. कोरेगाव, जि. सातारा	-	3
★ डॉ. अजयकुमार कांबळे आर्टस, कॉमर्स अॅण्ड सायन्स कॉलेज, कोवाड, ता. चंदगड, जि. कोल्हापूर	-	4

■ सम्पादक ■

डॉ. क्षितिज धुमाळ

दादासाहेब जोतीराम गोडसे आर्टस, कॉमर्स,
सायन्स कॉलेज, वडूज, तह. खटाव, जि. सातारा

डॉ. संजय कांबळे

टी. के. कोलेकर आर्टस अॅण्ड कॉमर्स कॉलेज
नेसरी, ता. गडहिंग्लज, जि. कोल्हापूर



अनुक्रमणिका

इकाई	पाठ्यविषय	पृष्ठ
सत्र-5 पेपर 10 : प्रयोजनमूलक हिंदी		
1.	पारिभाषिक शब्दावली अ) संचारमाध्यम संबंधी शब्द ब) शिक्षा, सभा और संमेलन संबंधी शब्द	1
2.	सरकारी कार्यालयीन पत्राचार	10
3.	हिंदी भाषा और रोजगार के अवसर	32
4.	समाचार लेखन	71
सत्र-6 पेपर 15 : प्रयोजनमूलक हिंदी		
1.	पारिभाषिक शब्दावली (अंग्रेजी-हिंदी वाक्यांश, पदनाम संबंधी)	102
2.	संदर्भ स्रोतों का सामान्य परिचय	109
3.	जनसंचार माध्यम : सामान्य परिचय (Electronic)	129
4.	अनुवाद	164

ISBN:978-81-951982-5-2



Genetics

(Powerpoint Presentation e-Book for Students)

K. J. Adate
V. V. Ajagekar

Published By:
Bhumi Publishing, India

Genetics

ISBN: 978-81-951982-5-2



Mr. Kishor J. Adate

Head,

Department of Zoology,

Shivraj College, Gadhinglaj,

Dist – Kolhapur, M.S., India

Dr. Vinayak V. Ajagekar

Head,

Department of Zoology,

Ajara College, Ajara,

Dist – Kolhapur, M.S., India



Bhumi Publishing

2021

First Edition: 2021

ISBN: 978-81-951982-5-2



© Bhumi Publishing, India

Publication, Distribution and Promotion Rights reserved by publishers

Despite every effort, there may still be chances for some errors and omissions to have crept in inadvertently.

No part of this publication may be reproduced in any form or by any means, electronically, mechanically, by photocopying, recording or otherwise, without the prior permission of the author / publishers.

The views and results expressed in various articles are those of the authors and not of editors or publisher of the book.

Published by:

Bhumi Publishing,

Nigave Khalasa, Kolhapur 416207, Maharashtra, India

Website: www.bhumipublishing.com

E-mail: bhumipublishing@gmail.com

Book Available online at: <https://www.bhumipublishing.com/books/>



Unit : 1

1) INTRODUCTION TO GENETICS

- a) Mendel's work on transmission of traits
- b) Genetic Variation
- a) Molecular basis of Genetic Information

Genetics: ADATE AND AJAGEKAR

2) MENDELIAN AND POST MENDELIAN GENETICS

- a) Principles of Inheritance.
- b) Incomplete dominance and co-dominance.
- c) Gene interaction.
- d) Multiple alleles w.r.t. ABO, Rh blood groups and coat colour in rabbit.
- e) Sex linked inheritance.

Genetics: ADATE AND AJAGEKAR

3) LINKAGE, CROSSING OVER

- a) Linkage and process of crossing over.
- b) Coupling and repulsion theory.
- c) Cytological evidence of crossing over.

UNIT: 2

4) MUTATIONS

- a) Chromosomal Mutations: Deletion.
Duplication, Inversion, Translocation.
- b) Aneuploidy and Polyploidy.
- c) Induced gene mutation.

Genetics: ADATE AND AJAGEKAR

5) SEX DETERMINATION

- a) Sex Chromosomal theory of sex determination,
- b) Genic balance theory,
- c) Haploidy, Diploidy mechanism,
- d) Environmental sex determination,
- e) Dosage compensation.

Genetics: ADATE AND AJAGEKAR

B. Sc. II- Semester IV

AS PER REVISED SYLLABUS OF SHIVAJI UNIVERSITY KOLHAPUR CBCS 2019

Zoology

Paper VIII



Amle

AS PER REVISED SYLLABUS OF SHIVAJI UNIVERSITY
KOLHAPUR (CBCS)

With effect from June 2019

B.Sc.II Semester IV



ZOOLOGY

Paper VIII

APPLIED ZOOLOGY-I

By

Mr. K.J.Adate

M.Sc.

Head,
Department of Zoology
Shivraj College, Gadhinglaj,
District-Kolhapur.

Dr. V.V.Ajagekar

M.Sc.B.Ed.Ph.D.

Head,
Department of Zoology
Ajara Mahavidyalaya, Ajara
District-Kolhapur.

Dr. M. J. Lubal

M.Sc. Ph. D.

Head,
Department of Zoology
Dahiwadi College, Dahiwadi
District-Satara.

Dr. V. M. Deshmukh

M.Sc. Ph. D.

Department of Zoology
Shivraj College, Gadhinglaj,
District-Kolhapur.



TEJAS PUBLICATION

F-3, Trade Centre, Station Road, Shahupuri,

Kolhapur - 416 001

(0231)2653372, Mob. 9322939040

Shivaji University, Kolhapur

Syllabus

B. Sc. Part II Semester- IV

ZOOLOGY

Paper-VIII

DSC- (APPLIED ZOOLOGY-I)

Theory: 30 hrs. (37.5 lectures of 48 minutes)

Marks-50 (Credits: 02)

Unit 1 - Introduction to Host-parasite Relationship,

Host, Definitive host, Intermediate host, Parasitism, Symbiosis, Commensalism, Reservoir, Zoonosis. (4 hrs.)

Unit 2 - Epidemiology of Diseases (7 hrs.)

Transmission, Prevention and control of diseases: Tuberculosis, Typhoid.

Unit 3 - Rickettsia and Spirochaetes (6 hrs.)

Brief account of *Rickettsia prowazekii*, *Borrelia recurrentis* and *Treponema pallidum*.

Unit 4 - Insects of Economic Importance (8 hrs.)

Biology, Control and damage caused by *Helicoverpa armigera*, *Pyrilla perpusilla* and *Papilio demoleus*, *Callosobruchus chinensis*, *Sitophilus oryzae* and *Tribolium castaneum*

Unit 5 - Poultry Farming (5 hrs.)

Principles of poultry breeding, Management of breeding stock and broilers, Processing and Preservation of eggs.

महामानव समजून घेताना... चरित्र ग्रंथमाला

महात्मा जोतिराव फुले

जीवन आणि कार्य

अनिल कलकुटकी

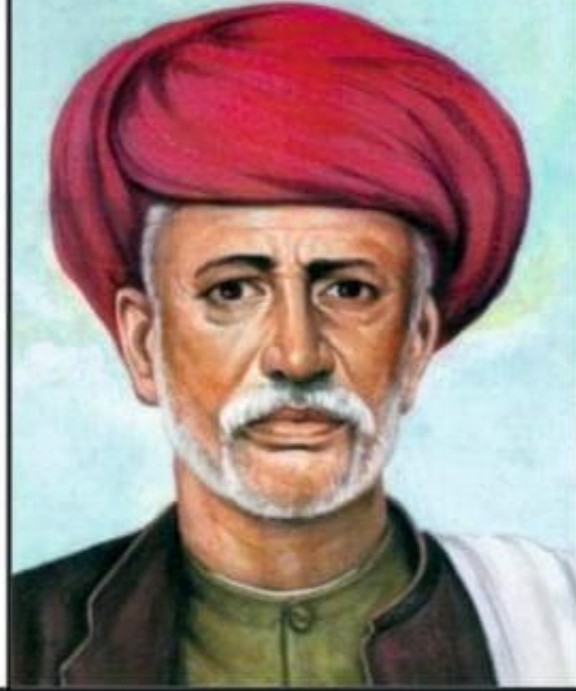



महात्मा जोतीराव फुले : जीवन आणि कार्य
अनिल कलकुटकी
Mahatma Jotirao Phule : Jivan Ani Kary
Anil Kalkutki

प्रकाशक
धम्म भवन चॅरिटेबल ट्रस्ट
संवाद प्रकाशन, कोल्हापूर
८७३, क/२, सी वॉर्ड, सिद्धीश्री प्लाजा,
राजाराम रोड, कोल्हापूर - ४१६००२
मो. ०९८२२४७२१०९, ०९८९०५५४३४०
anilnirmiti@gmail.com

प्रथमावृत्ती : २६ जानेवारी २०२०
मुखपृष्ठ : अनिकेत कांबळे
मुद्रक : मिरर ऑफसेट, कोल्हापूर

ISBN : 978-93-87322-45-5

किंमत : २५/- रु.

धम्म भवन चॅरिटेबल ट्रस्ट, कोल्हापूर
करुणा मिणचेकर - ०९९२१८६४१२९
दयानंद ठाणेकर - ०८७८८१०३८७७
विमल पोखर्णीकर - ०९६६५४६८६६२
शोभा चाळके - ०७४४७४७६६६७
अनिल म्हमाने - ०९८२२४७२१०९



महामानव समजून घेताना... चरित्र ग्रंथमाला

महात्मा जोतीराव फुले : जीवन आणि कार्य

अनिल कलकुटकी

धम्म भवन चॅरिटेबल ट्रस्ट, कोल्हापूर
संवाद प्रकाशन, कोल्हापूर

सामाजिक कृतज्ञता निधी

विनम्र आवाहन...

नव्या समाज क्रांतीमध्ये कवी, लेखक, विचारवंत, समीक्षक आणि कलावंत यांचे योगदान मौलाचे असते. आजची एकूणच परिस्थिती त्यांच्यासाठी पौषक असल्याची आपल्याला दिसत नाही. प्रतिक्रांतीचे आक्रमण रोखून नवा समतावादी विचार पुढे घेऊन जाण्यासाठी नवनव्या विषयांवरती लेखन, चिंतन, चर्चा, वाद-विवाद, समीक्षात्मक टिप्पणी हीणे गरजेचे असते.

नव्या सामाजिक आणि परिवर्तनाच्या विषयाची वस्तुनिष्ठ पद्धतीने मांडणी करणाऱ्या कवी, लेखक, विचारवंत, समीक्षक आणि कलावंतांची फळी तयार करणे गरजेचे आहे. विचार करणार्यांसीबत उभा राहणे प्रत्येक भारतीय नागरिकांचे कर्तव्य असते. त्यांच्या सृजनशील निर्मितीसाठी आपण पौषक वातावरण निर्माण करण्यामध्ये सहभाग दर्शविला पाहिजे. हा मुख्य हेतू घेऊन पुरोगामी, परिवर्तनवादी, विज्ञाननिष्ठ, बुद्ध, छत्रपती शिवाजी महाराज, बसवण्णा, फुलै, शाहू, आंबेडकरवादी, मार्क्सवादी आणि स्त्रीवादी विचारांच्या विविध क्षेत्रात काम करणाऱ्या व्यक्तींनी एकत्र येऊन सामाजिक कृतज्ञता निधी उभा करण्याचे ठरविले आहे.

यातून नवं काहीतरी साहित्य आणि कलेच्या अंगाने लिहू पाहणाऱ्यांसाठी शक्य ती आर्थिक मदत करणे, त्यांचे लेखन साहित्य, कला लोकांपर्यंत पोहोचविणे, त्यावर चर्चा घडवून आणणे आणि त्यांच्यासाठी पौषक वातावरण तयार करण्याचा प्रयत्न केला जाणार आहे. आम्ही आपणास विनम्र आवाहन करीत आहोत की, आपणास शक्य असेल ती मदत करण्याचा प्रयत्न करावा. मदतीसाठी आग्रह तर असणारच आहे, परंतु आम्ही कौणतीही बळजबरी करणार नाही. आम्ही आपणाकडे मदतीच्या अपेक्षेने पाहत आहोत. धन्यवाद!

प्रा. किसनराव कुराडे (कोल्हापूर), डॉ. श्रीमंत कौकाटे (पुणे), डॉ. विठ्ठल शिंदे (मुंबई)
अॅड. आर. बी. शरमाळे (पुणे), डॉ. रवींद्र श्रावस्ती (सांगली), डॉ. चंद्रकांत वाघमारे (कर्नाटक)
प्रा. श्रीकृष्ण अडसूळ (गोवा), डॉ. सतिशकुमार पाटील (जयसिंगपूर), डॉ. सौमनाथ कदम (कणकवली)
प्रा. करुणा मिणचेकर (कोल्हापूर), व्यवस्थापकीय सचिव : अनिल म्हमाने

चेक अथवा डी. डी. घम्म भवन चॅरिटेबल ट्रस्ट,
कोल्हापूर या नावे काढावा.
आपली मदत रोखीने ही देऊ शकता.

आपली मदत खालील
खातेवर जमा करू शकता
आय. डी. बी. आय. बँक,
घम्म भवन चॅरिटेबल ट्रस्ट, कोल्हापूर,
खाते क्रमांक : 0464104000154239
IFSC Code : IBKL0000464
MICR : 416259005
सेव्हिंग खाते, शाहुपुरी शाखा, कोल्हापूर
०९८२२४७२१०९
०९९२१८६४१२९

₹ 30/-

ISBN : 978-93-87322-57-8



घम्म भवन चॅरिटेबल ट्रस्ट
रोबाद प्रकाशन, कोल्हापूर

A HANDBOOK OF PRACTICAL ZOOLOGY

B.Sc.II

AS PER REVISED SYLLABUS OF SHIVAJI UNIVERSITY, KOLHAPUR
CHOICE BASED CREDIT SYSTEM 2019

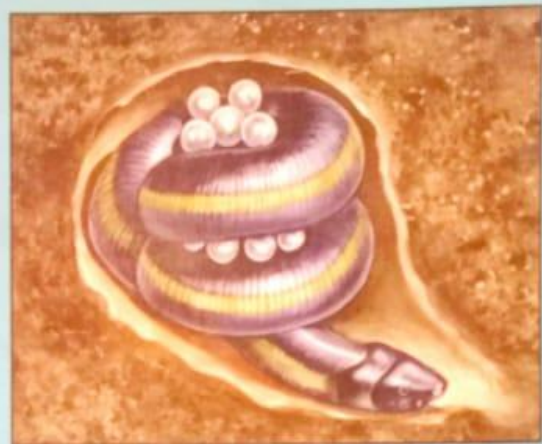

KISHOR J. ADATE ■ VINAYAK V. AJAGEKAR



TEJAS PUBLICATION

ISBN : 987-81-930142-2-6

PRICE Rs. 100/-



B.Sc. Part-II
A HANDBOOK OF
PRACTICAL ZOOLOGY

By

1. Prof. K. J. Adate
M.Sc.

Head,
Department of Zoology,
Shivraj College, Gadhinglaj.
Tal-Gadhinglaj, Dist-Kolhapur.

2. Dr. V. V. Ajagekar
M.Sc. Ph.D.

Head,
Department of Zoology,
Ajara Mahavidyalaya, Ajara.
Tal-Ajara, Dist-Kolhapur.

PRICE: 100/-

M/s Tejas Publication, Kolhapur

F-3, Trade Centre, Station Road,
Near Rajarambapu Bank, Kolhapur-416003

Ph.(0231) 2653372. Mo.9881747325

ISBN: 987-81-930142-2-6

B. Sc. Part II

ZOOLOGY PRACTICAL-I

Marks-50 (Credits: 02)

PRACTICAL-I (Based on Animal diversity-II and Biochemistry of Semester-III).

Unit: 1

Animal diversity-II

1. Study of the following specimens with reference to morphological peculiarities and classification upto orders: *Herdmania*, *Branchiostoma*, *Petromyzon*, *Sphyrna*, *Pristis*, *Torpedo*, *Labeo*, *Exocoetus*, *Anguilla*, *Ichthyophis/Ureotyphlus*, *Salamandra*, *Bufo*, *Hyla*, *Chelone*, *Hemidactylus*, *Chamaeleon*, *Draco*, *Crocodylus*, *Gavialis*.
2. Characters identifying venomous and non-venomous snakes: Russell's viper, Saw scaled viper, Common krait, Indian Cobra, Sea snake, Rat snake and Checkered keel back.
3. Study of any six common birds from different orders.
4. Study of the following specimens with reference to morphological peculiarities and classification up to orders: *Sorex*, Bat, *Funambulus* and Loris.

An "animal album" containing photographs, cut outs, with appropriate write up about the above mentioned taxa. Different taxa/ topics may be given to students for this purpose.

Unit: 2

Biochemistry

1. Qualitative tests to identify functional groups of carbohydrates and lipid in given solutions (Glucose, Fructose, Sucrose, Lactose and Lipid).
2. Estimation of total protein in given solutions by Lowry's method/ Quantitative estimation of amino acids by using ninhydrin reaction.
3. Study of activity of salivary amylase under optimum conditions.
4. DNA isolation from plant/animal.
5. Dissection of brain of fowl.
6. Temporary preparation of hyoid apparatus, sclerotic plates, pecten and columella of fowl.
7. Temporary preparation of cycloid, ctenoid and placoid scales in fishes.
8. Estimation of uric acid from bird excreta.

B. Sc. Part II
ZOOLOGY PRACTICAL-II

Marks-50 (Credits: 02)

PRACTICAL-II (Based on Reproductive Biology and Applied Zoology of Semester-IV)

Unit: 1

Reproductive Biology

1. Study of animal house: set up and maintenance of animal house, breeding techniques, care of normal and experimental animals.
2. Examination of vaginal smear rats from live animals/Study of stages of estrus cycle through permanent slides.
3. Surgical techniques: principles of surgery in endocrinology. Ovariectomy, hysterectomy, castration and vasectomy in rats.
4. Examination of histological sections from photomicrographs/ permanent slides of rat: testis, epididymis and accessory glands of male reproductive systems; Sections of ovary, fallopian tube, uterus (proliferative and secretory stages), cervix and vagina.
5. Human vaginal exfoliates cytology.
6. Sperm count and sperm motility in rat/ any mammal.
7. Study of modern contraceptive devices.

Unit: 2

Applied Zoology

1. Study of arthropod vectors associated with human diseases: *Pediculus*, *Culex*, *Anopheles*, *Aedes* and *Xenopsylla*.
2. Study of insect damage to different plant parts/stored grains through damaged products/photographs.
3. Identifying feature and economic importance of *Helicoverpa (Heliothis) armigera*, *Papilio demoleus*, *Pyrilla perpusilla*, *Callosobruchus chinensis*, *Sitophilus oryzae* and *Tribolium castaneum*.
4. Field trip to poultry farm or animal breeding centre. Submission of field trip report (Printed/Hand writings).

HAND-BOOK OF
PRACTICAL PHYSICS

FOR B.Sc I (DSC-A AND DSC-B)

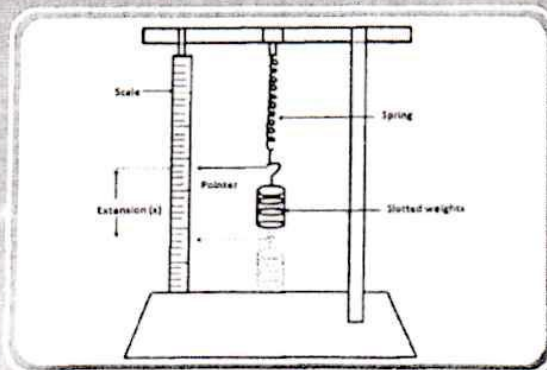
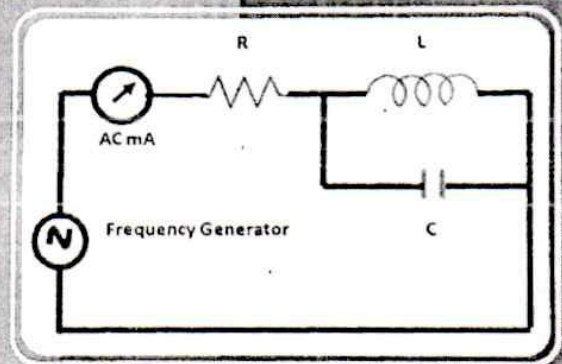
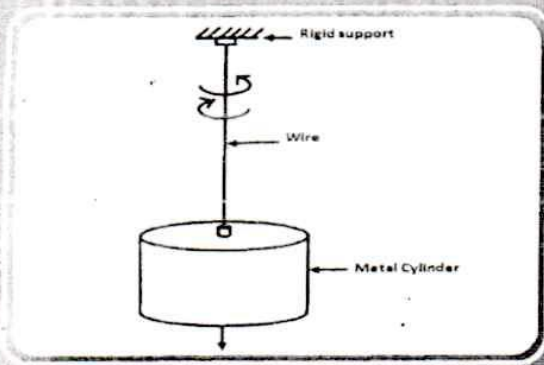
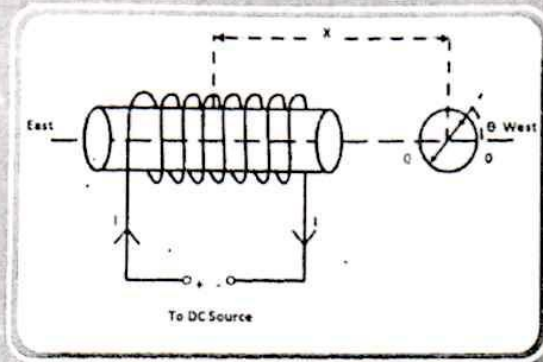

AKSHARVEDH PRAKASHAN

Auto
Principal
Shivraj College of Arts, Commerce,
& D.S. Kadam Science College,
Gachinglaj, (Dist. Kolhapur)

By
Dr. S. M. Kadam
Shri. B. M. Patil
Dr. Mrs. S. S. Mahajan
Dr. B. M. Mohite

HAND-BOOK OF
PRACTICAL PHYSICS
FOR B.Sc. I (DSC-A AND DSC-B)



BY

DR. S.M.KADAM
HOD AND ASSOCIATE PROFESSOR
DEPARTMENT OF PHYSICS
SHIVRAJ COLLEGE, GADHINGLAJ.

SHRI.B.M.PATIL
R.B.MADKHOLKAR
MAHAVIDHYALAYA,
CHANDGAD

Dr. Mrs. Smita S. mahajan
HOD & ASSISTANT PROFESSOR
DEPARTMENT OF PHYSICS
JAYSINGPUR COLLEGE, JAYSINGPUR

Dr.B.M.Mohite
ASSISTANT PROFESSOR
DEPARTMENT OF PHYSICS
AJARA MAHAVIDYALAY, AJARA



अक्षरवेध प्रकाशन

अक्षरवेध प्रकाशन

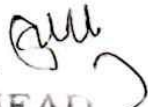
HEAD
DEPARTMENT OF PHYSICS
Shivraj College of Arts, Commerce
& D.S. Kadam Science College,
Gadhinglaj, Dist. Kolhapur

HAND-BOOK OF
PRACTICAL PHYSICS
FOR B.Sc I (DSC-A AND DSC-B)



By

Dr. S. M. Kadam (9421975791)
Shri. B.M. Patil (7350614054)
Dr. Mrs. S. S. Mahajan (9890632918)
Dr. B. M. Mohite (7588469454)

Copyright©2018 by smkadam62@gmail.com
First Edition as per New Syllabus : June 2018
Second Edition as per New Syllabus : June 2019

ISBN- 978-81-907286-7-6

Price Rs. 80/-

Published by

Prof. Subhash Kore
Aksharvedh Prakashan
Kurbetti Chal, Gadhinglaj 416502

Printed by

Shri Ganesh Offset Printers
Bhagatsingh Road, Gadhinglaj- 416502
Mob. 9850585085.

All
HEAD
DEPARTMENT OF PHYSICS
Shri Ganesh College of Arts, Commerce
& D. S. Kadam Science College,
Gadhinglaj, Dist. Kolhapur

CONTENTS

TITLE	Page No.
DSC- A LAB: MECHANICS	
1. MEASUREMENT OF LENGTH (OR DIAMETER) BY USING VERNIER CALIPER, SCREW GAUGE AND TRAVELLING MICROSCOPE.	1
2. MOMENT OF INERTIA OF FLYWHEEL	3
3. MOMENT OF INERTIA OF DISC BY USING AUXILIARY ANNULAR RING	6
4. YOUNG'S MODULUS OF MATERIAL OF BAR BY VIBRATION	10
5. MODULUS OF RIGIDITY OF MATERIAL OF WIRE BY TORSIONAL OSCILLATIONS	14
6. γ / ⁿ OF WIRE BY SEARLE'S METHOD	18
7. BAR PENDULUM	24
8. KATER'S PENDULUM	28
9. POISSON'S RATIO FOR RUBBER	30
10. MOTION OF A SPRING	34
DSC- B LAB: ELECTRICITY AND MAGNETISM	
1. USE OF MULTIMETER	38
2. CONSTANT OF B.G.	42
3. HIGH RESISTANCE BY LEAKAGE METHOD	46
4. COMPARISON OF CAPACITIES (DE-SAUTY'S METHOD)	50
5. SOLENOID - MAGNETIC FIELD ALONG AXIS	54
6. IMPEDANCE OF SERIES LCR CIRCUIT	57
7. SERIES RESONANCE LCR CIRCUIT	62
8. PARALLEL RESONANCE LCR CIRCUIT	66
9. FREQUENCY OF A.C. MAINS BY SONOMETER.	70
10. THEVENIN'S /NORTON'S THEOREM	80

CONTENTS

Language and Linguistics

Semester V

Module I	Language and Communication	1
Module II	Phonology	14
Module III	Morphology	53
Module IV	Words	75

Semester VI

Module V	Phrases	103
Module VI	Clauses	130
Module VII	Subordination and Coordination	15
Module VIII	Basic and Derived Structures	18

B. Sc. II- Semester IV

AS PER REVISED SYLLABUS OF SHIVAJI UNIVERSITY KOLHAPUR CBCS 2019

Zoology

Paper VII



KISHOR J. ADATE ■ VINAYAK V. AJAGEKAR

TEJAS PUBLICATION, KOLHAPUR

HEAD
Department of Zoology
Shivraj College of Arts, Comm.
D. S. Kanam Science College
Gadhinglaj

AS PER REVISED SYLLABUS OF SHIVAJI UNIVERSITY
KOLHAPUR (CBCS)

With effect from June 2019

B.Sc.II Semester IV

ZOOLOGY

Paper VII

REPRODUCTIVE BIOLOGY

By

Mr. K.J.Adate
M.Sc.

Head,
Department of Zoology
Shivraj College, Gadhinglaj,
District-Kolhapur.

Dr. V.V. Ajagekar
M.Sc.B.Ed.Ph.D.

Head,
Department of Zoology
Ajara Mahavidyalaya, Ajara
District-Kolhapur.



TEJAS PUBLICATION

F-3, Trade Centre, Station Road, Shahupuri,

Kolhapur - 416 001

(0231)2653372, Mob. 9881747325

CONTENTS

1. Unit 1 :	7
Functional anatomy of female reproduction:	
*Outline and histological structure of female reproductive system in rat and human.	
*Ovary: Folliculogenesis, ovulation, corpus luteum formation and regression; Steroidogenesis and secretion of ovarian hormones.	
* Reproductive cycles in human and their regulation, changes in the female tract; Ovum transport in the fallopian tubes; Sperm transport in the female tract, fertilization; Hormonal control of implantation; pregnancy diagnosis Hormonal regulation of gestation.	
* Mechanism of parturition and its hormonal regulation; Lactation and its regulation.	
* Hormones of Pituitary Gland.	
2. Unit 2 :	53
Functional anatomy of male reproduction:	
*Outline and histology of male reproductive system in human;	
*Testis: Cellular functions, germ cell; Spermatogenesis: hormonal regulation; Epididymal function and sperm maturation;	
*Accessory glands functions;	
*Sperm transportation in male tract.	
3. Unit 3 :	69
Reproductive Health:	
*Infertility in male and female: causes, diagnosis and management; Assisted Reproductive Technology: sex selection, sperm banks, frozen embryos, in vitro fertilization, ET, EFT,IUT, ZIFT, GIFT, ICSI, PROST; Modern contraceptive technologies.	
4. Sample Questions.....	86
5. Nature of Question Paper.....	87
6. Bibliography.....	88

HAND-BOOK OF
PRACTICAL PHYSICS

FOR B.Sc I (DSC-A AND DSC-B)

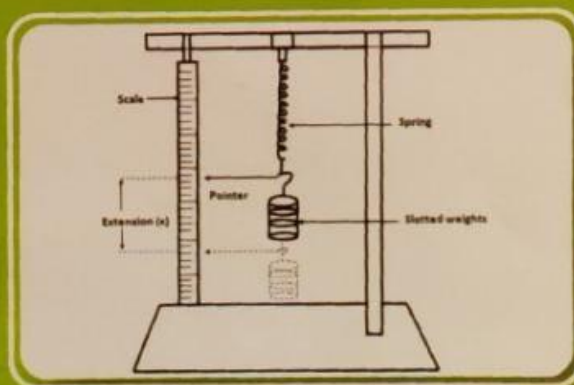
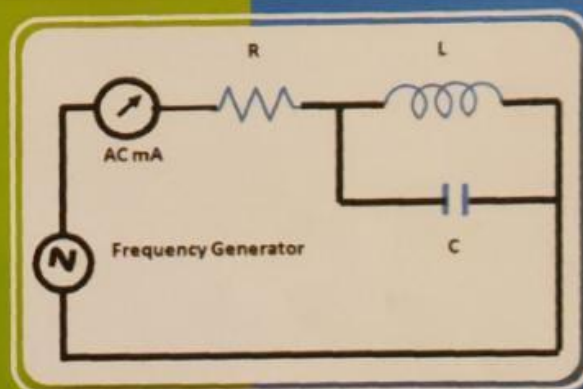
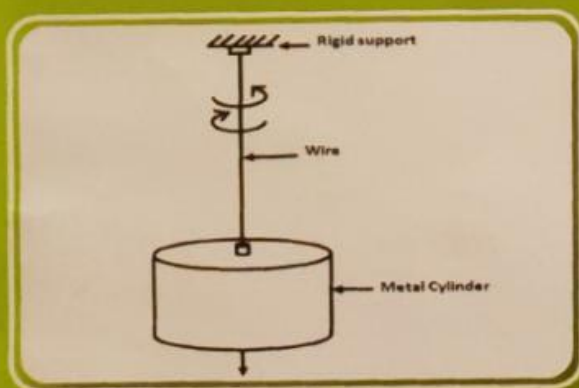
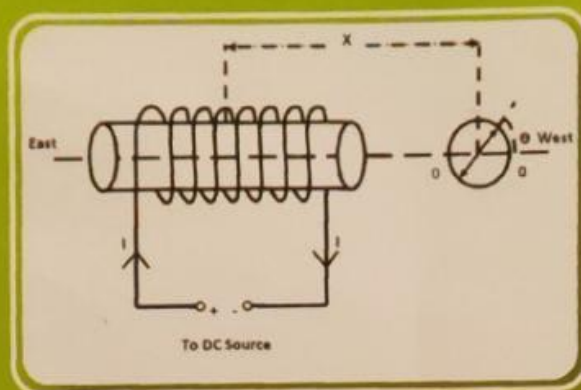

AKSHARVEDH PRAKASHAN

By
Dr. S. M. Kadam
Shri. B. M. Patil
Dr. Mrs. S. S. Mahajan
Dr. B. M. Mohite

HAND-BOOK OF
PRACTICAL PHYSICS
FOR B.Sc I (DSC-A AND DSC-B)



By

Dr. S. M. Kadam (9421975791)
Miss. S. D. Khanna (8446328969)
Miss. A. R. Patil (9503577299)
Shri. B.M. Patil (7350614054)

Copyright©2018 by smkadam62@gmail.com

ISBN- 978-81-907286-7-6

Price Rs. 70/-

First Edition as per New Syllabus: June 2018

Published by

Prof. Subhash Kore
Aksharvedh Prakashan
Kurbetti Chal, Gadhinglaj 416502

Printed by

Shri Ganesh Offset Printers
Bhagatsingh Road, Gadhinglaj- 416502
Mob. 9850585085.

ISBN- 978-81-907286-7-6



अक्षरवेध प्रकाशन
अक्षरवेध प्रकाशन

A HAND BOOK OF PRACTICAL ZOOLOGY

B.Sc. Part - I

AS PER REVISED SYLLABUS OF
SHIVAJI UNIVERSITY, KOLHAPUR



K. J. Adate
Dr. S. A. Manjare

Dr. V. V. Ajagekar
Dr. A. U. Sutar

Dr. S. S. Patil
Dr. M. J. Lubal

B.Sc.Part-I

**A HANDBOOK OF
PRACTICAL ZOOLOGY**

**AS PER REVISED SYLLABUS OF
SHIVAJI UNIVERSITY, KOLHAPUR**

1st Edition - 2018

Written By -

**K. J. Adate / Dr. V. V. Ajagekar / Dr. S. S. Patil
Dr. S. A. Manjare / Dr.A.U.Sutar / Dr.M.J.Lubal**

Price – Rs. 80/-

Published By -

Tejas Publication, Kolhapur

**F-3, Trade Centre, Station Road, Shahupuri, Kolhapur
Phone No. 0231-2653372, Mob. - 9881747325.**

Authors

1. K. J. Adate,

M.Sc.

Head, Department of Zoology,
Shivraj College Gadhinglaj.

2. Dr. V. V. Ajagekar,

M.Sc.B.Ed.Ph.D.

Head, Department of Zoology,
Ajara Mahavidyalaya, Ajara. Tal-Ajara Dist-Kolhapur.

3. Dr. S. S. Patil,

M.Sc.Ph.D

Head and associate Professor, P.G. Centre of Zoology,
Krishna Mahavidyalaya, Rethare Bk. Tal-Karad Dist-Satara.

4. Dr. S. A. Manjare

M.Sc.M.Phil.Ph.D

Head and associate Professor, Department of Zoology,
Jayshingpur College Jayshingpur.

5. Dr. A. U. Sutar,

M.Sc.B.Ed.Ph.D.

Assistant Professor, Department of Zoology,
S.G.M.College, Karad. Dist-Satara.

6. Dr. M. J. Lubal,

M.Sc.Ph.D

Head, Department of Zoology,
Dahiwadi College, Dahiwadi. Tal-Man, Dist-Satara.

SHIVAJI UNIVERSITY, KOLHAPUR

**CHOICE BASED CREDIT SYSTEM ZOOLOGY SYLLABUS
B. SC. PART – I PRACTICAL-I (BASED ON PAPER I & II)
(W.E.F. JUNE, 2018)**

DSC-15A and 16A : LAB

Marks -50 (Credits: 02)

1. Study of the following specimens

- i. Study of Amoeba, Euglena, Plasmodium, Paramecium, w.r.t. classification and locomotion
- ii. Study of Sycon, Hyalonema, and Euplectella, Obelia, Physalia, Aurelia, Tubipora, Metridium, Taenia solium, Male and female Ascaris lumbricoides, Aphrodite, Nereis, Pheretima, Hirudinaria, Palaemon, Cancer, Limulus, Palamnaeus, Scolopendra, Julus, Periplaneta, Apis, Chiton, Dentalium, Pila, Unio, Loligo, Sepia, Octopus, Pentaceros, Ophiura, Echinus, Cucumaria and Antedon, w.r.t. classification and morphological peculiarities.

2. Study of the following

- i. T.S. and L.S. of Sycon,
- ii. Life history of Taenia and Ascaris and their parasitic adaptations.

3. Preparation of haemin and hemochromogen crystals.

4. Study Tour: Visit to Natural History Museum and submission of report.

DSC-15B and 16B: LAB

5. Identification of ABO and Rh blood groups.

6. Cytological Preparations.

- i) Mitochondria – Stained preparation of mitochondria from onion peel
ing / Hydrilla leaf / Oral Mucosa by using Janus Green- B
- ii) Polytene Chromosome – Stained preparation of polytene chromosome in
Chaironomous larva/Drosophila larva.

7. Study of fossil evidences from plaster cast models and pictures.

8. Darwin's Finches with diagrams/ cut outs of beaks of different species.

आता आम्हीही आहोत online

आमच्या नव्या संकेतस्थळावर आम्ही शेतकरी बांधव, वाचनालये, शेती अभ्यासक यांच्यासाठी तेजस प्रकाशने व शेतीविषयक पुस्तके खरेदी करण्याची सुविधा सुरु करित आहोत. या संकेतस्थळावरून आपल्याला हवे असलेले पुस्तक आपण आमच्याकडून मागवू शकता.

या संकेतस्थळाची वैशिष्ट्ये :

- । विविध विषयांनुसार पुस्तकांची मांडणी
- । हवे असलेले पुस्तक शोधण्याची सुविधा
- । या वेबसाईटवर आमची सर्व पुस्तके आपणास खरेदी करता येतील. आपली माहिती, पत्ता, फोन क्रमांक व पैसे भरल्यानंतर आपल्याकडे पाठविली जातील.
- । खात्रीशीर सेवेमार्फत महाराष्ट्र तसेच देशभरात उपलब्ध होणाऱ्या सेवेमार्फत घरपोच व्यवस्था.
- । दर महिन्यास आकर्षक ऑफर्सचा लाभ

www.tejasprakashan.com/tejastore



शेती पुस्तकांची खरेदी झाली सोप्या आता आमच्या
ऑनलाईन स्टोअरमधून!

www.tejasprakashan.com/tejastore

या वेबसाईटवर आमची सर्व पुस्तके आपणास खरेदी करता येतील. आपली माहिती, पत्ता, फोन क्रमांक व पैसे भरल्यानंतर आपल्याकडे पाठविली जातील. powered by : www.mediatec.co.in



एफ-३, ट्रेड सेंटर, स्टेशन रोड, कोल्हापूर - ४१६ ००३.
फोन : (०२३१) २६५३३७२, मोबा. - ९८८१७४७३२५

आदिवासी साहित्य, समाज, संस्कृती आणि विकास



संपादक

डॉ. शशिकांत साळवे

१६४



आदिवासी साहित्य, समाज, संस्कृती आणि विकास

संपादक
डॉ. शशिकांत साळवे

शब्दश्री प्रकाशन, जुन्नर

Aadivasi Sahitya, Samaj, Sanskruti Ani Vika
आदिवासी साहित्य, समाज, संस्कृती आणि विकास



संपादकाधीन

प्रकाशक : सौ तारादेवी भास्कर जोळके
१२१, श्रीदुर्गा, बागव, ता. जुन्नर,
जि.पुणे, ४१० ५०२

मुखपृष्ठ : निखिल लंभाते

प्रकाशन क्रमांक : ३८

प्रथमावृत्ती : २८ डिसेंबर २०१८

अक्षरजुळणी : यशोदीप पब्लिकेशन्स
२१७ ब, नारायण पेठ, पुणे-३०.

मुद्रक : समर्थ प्रोसेस, पुणे

ISBN : 978-93-84309-36-7

मूल्य : रु. ४५०/-

अनुक्रमिका

* आदिवासी हेच मूळ निवासी	प्रा. मणोक खंडू गोमारे	१
* आदिवासी साहित्य : संकल्पना, स्वरूप आणि व्याप्ती	प्रा. डॉ. माहेश्वरी गावित	१५
* आदिवासी साहित्य संकल्पना, स्वरूप व व्याप्ती	- भागवत नावासाहेब देशमुख	१६
* आदिवासी साहित्य : प्रेरणा, स्वरूप, व्याप्ती	- डॉ. गोविंद गायकी	३४
* आदिवासी साहित्य स्वरूप व प्रेरणा	- नेटक राजेश अविनाश	४५
* मराठीतील साहित्य प्रवाहः आदिवासी साहित्य	- डॉ. रवींद्र रामचंद्र शिंदे	५२
* आदिवासी समाजाची स्थिती आणि गती	- प्रा. डॉ. कृष्णा भवारी	५७
* आदिवासी समाजाची स्थितीगती	- प्रा. डॉ. समिंद्र मधुकर घोशे	७०
* आदिवासी समाजाची स्थितीगती	- प्रा. नामदेव बागर	७८
* आदिवासी साहित्य आणि समाजजीवन	- सौ. मोहिते मूलभा शिवाजीराव	८३
* आदिवासी साहित्य आणि समाजजीवन	- निकिता अनिल शेंडगे	९२
* आदिवासींचे समाजजीवन	- प्रा. विक्रम ओतारी	९८
* आदिवासी साहित्य समाज आणि कलाविष्कार	- प्रा. लक्ष्मण धावारे	१०२
* आदिवासी साहित्य आणि कलाविष्कार	- प्रा. चिंतामण भिंदळे	१०७
* आदिवासी समाज व त्यांचा धर्म	- प्रा. राजू शंकर शनवार	११९
* आदिवासींचे जीवनविश्व	- डॉ. विठ्ठल केदारी	१२५



आदिवासी हेच मूळ निवासी

- प्रा. अशोक खंडू मोरमारे

प्रस्तावना -

भारत देश विविधतेने नटलेला आहे. विविध झाडे, वेली, डोंगर, दऱ्या, पशू, पक्षी यासारख्या नैसर्गिक घटकांबरोबरच विविध प्रांत, धर्म, वंश, भाषा आणि संस्कृती अशा विविध घटकांची वैविध्यता भारतामध्ये पाहावयास मिळते. या सर्व गोष्टींमुळेच भारताने जगासमोर आपले एक वेगळेपण निर्माण केले आहे असे म्हणता येते. याबरोबरच भारतामध्ये असणाऱ्या ब्राह्मण, मराठा, लिंगायत, वाणी, मारवाडी, महार, मांग, चांभार, माळी, न्हावी, धनगर, मुस्लीम, यासारख्या जातींबरोबरच विविध आदिवासी जमातींचे वास्तव्यही भारताच्या वेगळेपणामध्ये भर घालताना दिसते. या सर्व जाती जमातींनी भारतामध्ये स्वतःचे एक वेगळेपण निर्माण केले आहे. आपली स्वतःची जीवन जगण्याची शैली प्रस्थापित केली आहे. त्यातूनच आपल्या समाजाचे वेगळेपण निर्माण केले आहे. प्रत्येकाने आपल्या स्वतःच्या संस्कृतीचे जतन आपापल्यापरीने केले आहे. प्रत्येक समाजाच्या वेगवेगळ्या संस्कृतीमुळेच भारतामध्ये वैविध्य अनुभवण्यास मिळते आहे. जगही भारताकडे 'विविधतेने नटलेला देश' म्हणून पाहत आहे. असे असले तरी या देशाचे मूळ रहिवासी कोण? असा प्रश्न बऱ्याच प्रमाणात विचारात घेतला जात असल्याचे चित्र आपणास पाहावयास मिळते. भारत देशाला फार मोठा



श्री. पंढरीनाथ कला, वाणिज्य आणि
विज्ञान महाविद्यालय, पोखरी
ता. आंबेगाव, जि. पुणे.

ISBN : 978-93-84309-36-7

शब्दश्री प्रकाशन, जुन्नर